

# Havuz İ Kaplama ve Yapı Malzemeleri



## Havuz Tutamak - Kaymaz ve Karoları

### HAVUZUNUZDAKİ İŐİLTİ

OluŐturacađınız özel mekanlarda hayatın tadını ıkarın.

Modern izgi - kaliteli üretim - canlı ve parlak renkler - solmayan kobalt sırlar- uzun mür

### TUTAMAK



Ürün Kodu	Aıklama	Ebat	Kutu		Palet	
			Adet	Ađırlık	Adet	Ađırlık
RT1225K01	Tutamak	12x25x2	9	8,25	90	750

### SU BOŐALTMALI TUTAMAK



Ürün Kodu	Aıklama	Ebat	Kutu		Palet	
			Adet	Ađırlık	Adet	Ađırlık
RT1225K10	Su BoŐaltmalı Tutamak	12x25x2	9	8,25	90	750



## TUTAMAK KOBALT

Ürün Kodu	Açıklama	Ebat	Kutu		Palet	
			Adet	Ağırlık	Adet	Ağırlık
RT2525K01	Tutamak Kobalt	25x25x2	6	11,5	60	700



## BOŞALTMALI TUTAMAK

Ürün Kodu	Açıklama	Ebat	Kutu		Palet	
			Adet	Ağırlık	Adet	Ağırlık
RT2525K06	Su Boşaltmalı Tutamak	25x25x2	6	11,5	60	700



## İÇ KÖŞE (Küçük)

Ürün Kodu	Açıklama	Ebat	Kutu		Palet	
			Adet	Ağırlık	Adet	Ağırlık
RT1212K06	Küçük İç Köşe 1	12x25x1,5	13	11	90	990
RT1212K07	Küçük İç Köşe 2	12x25x1,5	13	11	90	990



## DIŞ KÖŞE (Küçük)

Ürün Kodu	Açıklama	Ebat	Kutu		Palet	
			Adet	Ağırlık	Adet	Ağırlık
RT1212K08	Büyük Dış Köşe 1	12x12x2	13	11	90	990
RT1212K09	Büyük Dış Köşe 2	12x12x2	13	11	90	990



## İÇ KÖŞE (Büyük)

Ürün Kodu	Açıklama	Ebat	Kutu		Palet	
			Adet	Ağırlık	Adet	Ağırlık
RT1225K02	Büyük İç Köşe 1	12,5 x 25 x 2	13	11	90	990
RT1225K03	Büyük İç Köşe 2	12,5 x 25 x 2	13	11	90	990

# Havuz İ Kaplama ve Yapı Malzemeleri



## İÇ KÖŞE

Ürün Kodu	Açıklama	Ebat	Kutu		Palet	
			Adet	Ağırlık	Adet	Ağırlık
RT2525K02	Büyük İ Köşe 1	25x25x2	13	11	90	990



## DIŞ KÖŞE

Ürün Kodu	Açıklama	Ebat	Kutu		Palet	
			Adet	Ağırlık	Adet	Ağırlık
RT2525K04	Büyük Dış Köşe 1	25 x 25 x 2	13	11	90	990



## DIŞ BÜKEY ÇITA

Ürün Kodu	Açıklama	Ebat	Kutu		Palet	
			Adet	Ağırlık	Adet	Ağırlık
RC525K01	Dış Bükey Çita	5x25x1	36	9	90	820



## İÇ BÜKEY ÇITA

Ürün Kodu	Açıklama	Ebat	Kutu		Palet	
			Adet	Ağırlık	Adet	Ağırlık
RC525K02	İ Bükey Çita	5x25x1	36	9	90	820



## DIŞ BÜKEY KÖŞE DÖNÜŞ (Yumurta)

Ürün Kodu	Açıklama	Ebat	Kutu		Palet	
			Adet	Ağırlık	Adet	Ağırlık
RC0505K01	Dış Bükey Köşe Dönüş	5x5x1	36	3,6	90	324

## HAVUZ BEYAZ KARO



Ürün Kodu	Açıklama	Ebat	Kutu		Palet	
			Adet	Ağırlık	Adet	Ağırlık
RP1225P01	Havuz Beyaz Karo	12x25x0,8	16	9	162	1450

## HAVUZ MAVİ KARO



Ürün Kodu	Açıklama	Ebat	Kutu		Palet	
			Adet	Ağırlık	Adet	Ağırlık
RP1225P02	Havuz Mavi Karo	12,5x25x0,8	16	9	162	1450

## HAVUZ KOBALT KARO



Ürün Kodu	Açıklama	Ebat	Kutu		Palet	
			Adet	Ağırlık	Adet	Ağırlık
RP1225P03	Havuz Kobalt Karo	12,5x25x0,8	16	9	162	1450

## HAVUZ KARO BEYAZ - KAYMAZ



Ürün Kodu	Açıklama	Ebat	Kutu		Palet	
			Adet	Ağırlık	Adet	Ağırlık
RP1225P10	Havuz Karo Beyaz - KAYMAZ	12,5x25x0,8	16	9	162	1450

## TIRTIKLI KAYMAZ KARO



Ürün Kodu	Açıklama	Ebat	Kutu		Palet	
			Adet	Ağırlık	Adet	Ağırlık
RK1225S06	Tırtıklı Kaymaz Karo	12,5x25x1,5	12	11	90	990
RK1225S01	Tırtıklı Kaymaz Karo-ince	12,5x25x0,8	16	8	162	1300

## RAKAMLI-TIRTIKLI KAYMAZ KARO KOBALT



Ürün Kodu	Açıklama	Ebat	Kutu		Palet	
			Adet	Ağırlık	Adet	Ağırlık
RK1225S15	Rakamli-Tırtıklı Kaymaz Karo KOBALT	12,5 x 25 x 1,5	12	11	90	990
RT2525K14	Rakamli-Tırtıklı Kaymaz Karo KOBALT	25 x 25 x 2				

# Havuz İ Kaplama ve Yapı Malzemeleri

## FİLELİ CAM HAVUZ MOZAIKLERİ



### OASI (Açık Mavi)

Ürün Kodu	Açıklama	Ebat	Kutu		Palet	
			Adet	Ağırlık	Adet	Ağırlık
DD26	Fileli İthal Cam Mozaik 25 x 25 mm	325 x 325 mm	40 Yaprak	25,8	48	1240



### OCEANO (Koyu Mavi)

Ürün Kodu	Açıklama	Ebat	Kutu		Palet	
			Adet	Ağırlık	Adet	Ağırlık
DD28	Fileli İthal Cam Mozaik 25 x 25 mm	325 x 325 mm	40 Yaprak	25,8	48	1240

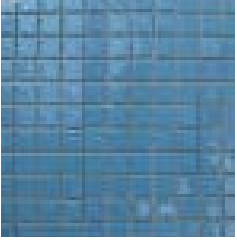

### OASI (Orta Mavi)

Ürün Kodu	Açıklama	Ebat	Kutu		Palet	
			Adet	Ağırlık	Adet	Ağırlık
DD28	Fileli İthal Cam Mozaik 25 x 25 mm	325 x 325 mm	40 Yaprak	25,8	48	1240

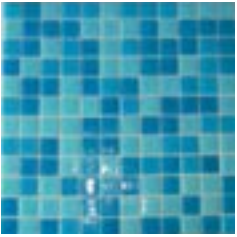

### JAMAICA (Açık)

Ürün Kodu	Açıklama	Ebat	Kutu		Palet	
			Adet	Ağırlık	Adet	Ağırlık
DD26 + DD28	Fileli İthal Cam Mozaik 25 x 25 mm	325 x 325 mm	40 Yaprak	25,8	48	1240

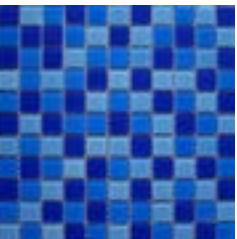

### JAMAICA (Koyu)

Ürün Kodu	Açıklama	Ebat	Kutu		Palet	
			Adet	Ağırlık	Adet	Ağırlık
DD23 + DD26 + DD28	Fileli İthal Cam Mozaik 25 x 25 mm	325 x 325 mm	40 Yaprak	25,8	48	1240

## SERAMİK YAPIŞTIRICI -DERZ DOLGU VE İZOLASYON MALZEMELERİ

## KALEKIM Technopool 1062

- S2 sınıfı çok esnek, yüksek performanslı, kayma özelliği azaltılmış, uzun çalışma süresine sahip, su yalıtımı sağlayan çimento esaslı yapıştırma harcıdır.

- İç ve dış mekanlarda ,Yüzme Havuzu, Türk hamamı, kaplıca, sauna, su deposu gibi ıslak hacimli mekanlarda, seramik ve mozaik uygulamalarında kullanılır.



Ürün Kodu	Açıklama	Ambalaj
1062	Su Yalıtımı Sağlayan Yapıştırma Harcı	20 kg craft torba

## KALEKIM Fugapool 2900 (1-6 mm)

- Çimento esaslı, küf ve mantar oluşumuna dirençli yüksek performanslı 1-6 mm derz aralığı için uygun, esnek derz dolgu malzemesi.

- Yüzme Havuzu, su deposu, sauna, kaplıca, banyo gibi ıslak hacimli mekanlarda, dış cephe, alttan ısıtılmalı sistem gibi ani ısı dönüşümlerinin olduğu mekanlarda, yatay ve düşey uygulamalarda, 1-6 mm arasındaki derz boşluklarının doldurulmasında mükemmel sonuç verir.



Ürün Kodu	Açıklama	Ambalaj
2900	Esnek Derz Dolgu Malzemesi	20 kg craft torba

## KALEKIM İzolatex Plus 3024

- Ekstra elastik, tuzlara karşı etkin bir engel oluşturan, iç ve dış mekanlarda uygulanabilen, emülsiyon polimer esaslı sıvı bileşen, su geçirimsizliği ve işlenebilirliği artırıcı kimyasal katkıları içeren çimento esaslı toz bileşenden oluşan, su yalıtım ve beton koruma harcıdır.

— Yüzme Havuzu, su deposu gibi daimi ıslak bölgelerde, Teraslarda, balkonlarda, Temel ve perde duvarlara, Deniz suyu ve buz çözücü tuzlara karşı korunması gereken beton yüzeyler üzerine, beton, sıva, şap gibi yüzeyler üzerine uygulanır. Seramik kaplama veya şap öncesi ideal su yalıtım malzemesidir.

— İçme suyu depolarında kullanıma uygundur. Fırça, mala, rulo veya sprey ile kolay uygulanır.



Ürün Kodu	Açıklama	Ambalaj
3024	Extra elastik izolasyon malzemesi (çift komponentli)	20 kg craft torba+10 L bidon set

# Havuz Isıtma ve Nem Alma Sistemleri

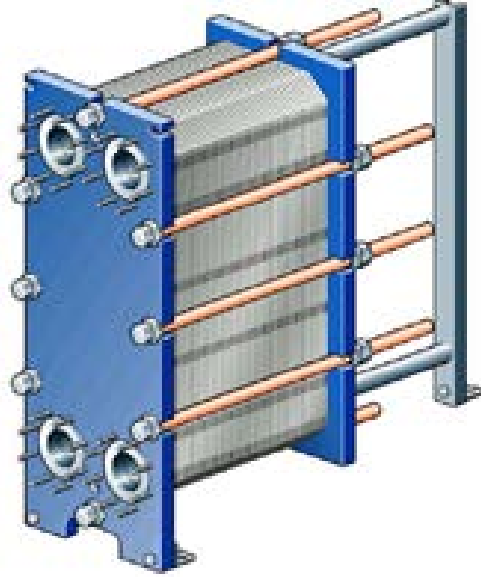

## Plakalı Isı Eşanjörleri Avantajları

- Az yer kaplar, verimli ve ekonomiktir.
- Tıkanma ve kirlenme durumlarında kolaylıkla temizlenir.
- Kapasite arttırmak gerektiğinde yeni plakalar ilave edilebilir.
- Ömrünü tamamlamış plakalar yenileriyle kolaylıkla değiştirilebilir.
- Verimli olduklarından fiyatları ucuzdur.

Sistemde kullanılan akışkan miktarı az olduğundan kullanılan pompa ve donanımlar da düşük kapasitedir. Dolayısıyla sistemin çalışmasında daha az enerji ödenir. Contaların dışında kalan alan, alana göre çok küçük olduğundan istenmeyen ısı kayıpları çok azdır.

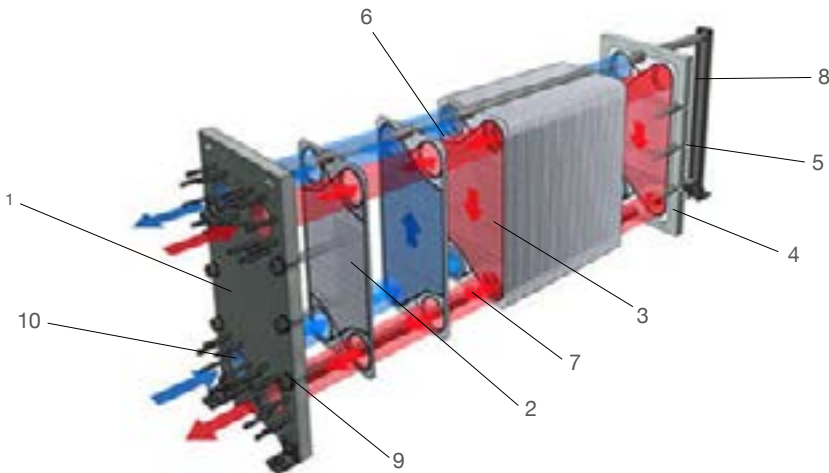

### Diagram

No	Açıklama
1	Ön Gövde
2	Plaka ve Contalar
3	Plaka Demeti
4	Son Plaka
5	Arka Gövde
6	Askı Çubuğu
7	Taban Destek Çubuğu
8	Arka Destek Profili
9	Sıkma Vidaları
10	Flanş Saplaması



## PLAKALI HAVUZ EJANJÖRÜ SEÇİM TABLOSU

Ürün Kodu Code No	Havuz Kapasitesi (m <sup>3</sup> ) İngilizce	Rejim İngilizce	Kapasite kCal/h Range (Ppm)	Sıcaklık İngilizce	Ejanjör Tipi İngilizce	Bağlantı Çapı İngilizce	Plaka Sayısı İngilizce
ATS HDU013	10	12	17 000	10 - 28	HFO4	1 1/4"	4
ATS HDU014	15	12	25 000	10 - 28	HFO4	1 1/4"	5
ATS HDU015	20	12	34 000	10 - 28	HFO4	1 1/4"	7
ATS HDU016	25	12	42 000	10 - 28	HFO4	1 1/4"	8
ATS HDU017	30	12	45 000	10 - 28	HFO4	1 1/4"	9
ATS HDU018	35	12	52 500	10 - 28	HFO4	1 1/4"	10
ATS HDU019	40	12	60 000	10 - 28	HFO4	1 1/4"	11
ATS HDU020	45	12	67 500	10 - 28	HFO4	1 1/4"	12
ATS HDU021	50	12	75 000	10 - 28	HFO4	1 1/4"	13
ATS HDU022	60	12	90 000	10 - 28	HFO4	1 1/4"	14
ATS HDU023	70	12	105 000	10 - 28	HFO4	1 1/4"	16
ATS HDU024	80	12	120 000	10 - 28	HF06	1 1/4"	12
ATS HDU025	90	12	135 000	10 - 28	HF06	1 1/4"	13
ATS HDU026	100	12	150 000	10 - 28	HF06	1 1/4"	14
ATS HDU027	125	12	188 000	10 - 28	HF06	1 1/4"	18
ATS HDU028	150	12	225 000	10 - 28	HF06	1 1/4"	22
ATS HDU029	175	12	262 000	10 - 28	HF06	1 1/4"	26
ATS HDU030	200	12	300 000	10 - 28	HF14 DF	2"	14
ATS HDU031	250	12	375 000	10 - 28	HF14 DF	2"	16
ATS HDU032	300	12	450 000	10 - 28	HF14 DF	2"	19
ATS HDU033	400	12	600 000	10 - 28	HF14 DF	2"	24
ATS HDU034	500	12	750 000	10 - 28	HF14 DF	2"	31

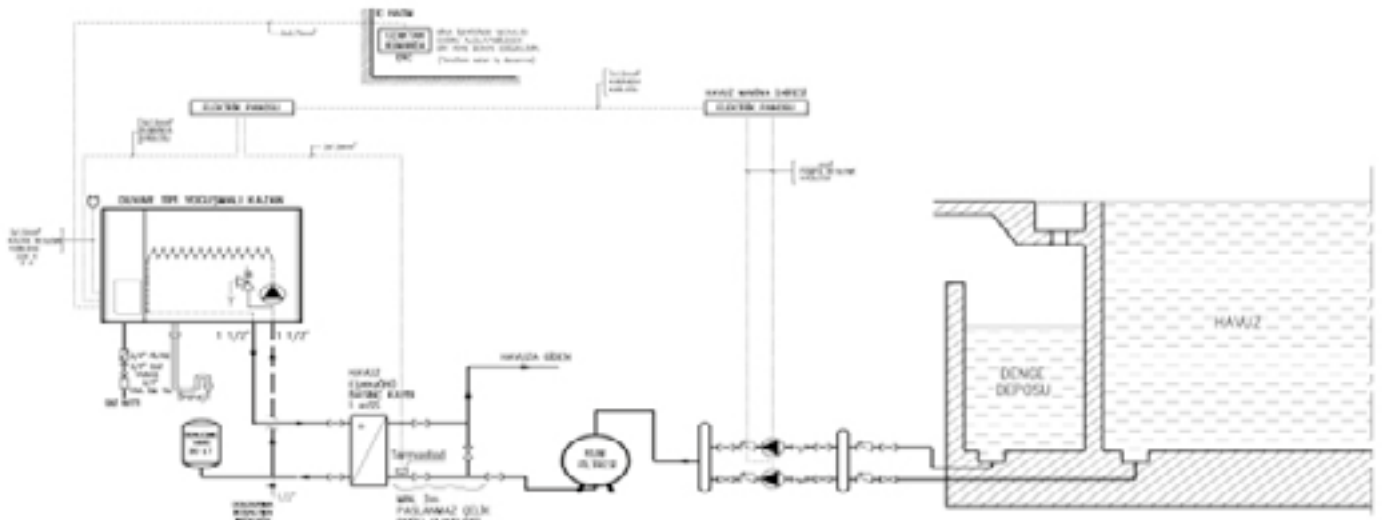



# Havuz Isıtma ve Nem Alma Sistemleri

## SERPANTİNLİ BORU TİPİ HAVUZ EŞANJÖRLERİ

### EWT 80

Behncke EWT 80-70 Serisi havuz suyunun ısıtılması için dizayn edilmiş elektrikli ısıtıcılardır. Isıtıcı içinde klor gazı birikimini engellemek için su seviyesinin altında ve giriş çıkış bağlantıları yukarı bakacak şekilde monte ediniz. Isıtıcı giriş çıkış hatları minimum 50 cm ısıtıcıdan yukarıda olmalıdır.

Özellikleri

• Paslanmaz çelik (AISI 316) gövde. • INCOLORY 825' den mamul ısıtıcı rezistanslar. • Termostat 0-40°C arası ayarlanabilir. • Kuru çalışmaya karşı basınç şalteri vardır. • Bağlantı için 2 adet PVC rekorları (D.50) mevcuttur.



Ürün Kodu Code No	Açıklama Discription	Model Adı Model
082206	Behncke Elektrikli Isıtıcı 6 kW	EWT 80/70- 6
082209	Behncke Elektrikli Isıtıcı 9 kW	EWT 80/70- 9
082212	Behncke Elektrikli Isıtıcı 12 kW	EWT 80/70-12
082218	Behncke Elektrikli Isıtıcı 18 kW	EWT 80/70-18

### EWT 95

Behncke EWT 95-15 Serisi havuz suyunun ısıtılması için dizayn edilmiş büyük kapasiteli kompakt elektrikli ısıtıcılardır. Isıtıcı içinde klor gazı birikimini engellemek için su seviyesinin altında ve giriş çıkış bağlantıları yukarı bakacak şekilde monte ediniz. Isıtıcı giriş çıkış hatları minimum 50 cm ısıtıcıdan yukarıda olmalıdır.

Özellikleri

• Paslanmaz çelik (AISI 316) gövde. • INCOLORY 825 den mamul ısıtıcı rezistanslar. • Dijital elektronik termostat 0-40°C arası ayarla. • İkinci 0-45°C ayarlı emniyet termostatlı. • Kuru çalışmaya karşı akış şalteri vardır. • 2 adet D.60 mm kauçuk bağlantı seti ile birlikte.



Ürün Kodu Code No	Açıklama Discription	Model Adı Model
082427	EWT 95/15-27	Behncke Elektrikli Isıtıcı 27 kW
082436	EWT 95/15-36	Behncke Elektrikli Isıtıcı 36 kW
082445	EWT 95/15-45	Behncke Elektrikli Isıtıcı 45 kW
082454	EWT 95/15-54	Behncke Elektrikli Isıtıcı 54 kW

### QWT 100

Behncke QWT100 Eşanjörler merkezi ısıtma sisteminden aldığı 90/70°C sıcak su ile havuz suyunu ısıtırlar. Havuz filtrasyon tesisatına monte edilmesi çok kolaydır. Bütün eşanjörler sekonder devre bağlantı kiti ve duvar askısı ile birlikte sevk edilir. Resimde görülen servovalf ve servovalf bağlantı kiti ayrıca sipariş verilmelidir.

Aşağıdaki havuz seçimi dolmuş suyunun 12°C ve suyun 72 saatte ısınması baz alınarak sizlere kolay seçim kılavuzu olarak sunulmuştur. İklim farklarına göre bu değerlerin değişeceği göz önüne alınmalıdır.



Açıklama	QWT 100-40	QWT 100-70	QWT 100-104	QWT 100-140	QWT 100-209
Kapasite 90°C'de	35.000 kcal/h	60.000 kcal/h	90.000 kcal/h	120.000 kcal/h	180.000 kcal/h
Kapasite 70°C'de	26.000 kcal/h	39.000 kcal/h	60.000 kcal/h	77.000 kcal/h	120.000 kcal/h
Pompa kapasitesi min.					
90/70°C devresi için	2 m³/h	3 m³/h	5 m³/h	2x3 m³/h	2x5 m³/h
Havuz devresi için	10 m³/h	12 m³/h	15 m³/h	20 m³/h	25 m³/h
Bağlantı (Havuz devresi)	1½"	1½"	2"	2"	2"
Bağlantı (90/70°C devresi)	¾"	1"	1"	2x1"	2x1"
Havuz Seçimi					
İç havuz	75 m³	100 m³	150 m³	195 m³	300 m³
Dış havuz	95 m³	145 m³	220 m³	280 m³	440 m³

Ürün Kodu Code No	Açıklama Discription	Model Adı Model
080104	35 000 kcal/h	Behncke QWT 100-40 Eşanjör
080107	60 000 kcal/h	Behncke QWT 100-70 Eşanjör
080110	90 000 kcal/h	Behncke QWT 100-104 Eşanjör
080114	120 000 kcal/h	Behncke QWT 100-140 Eşanjör
080120	180 000 kcal/h	Behncke QWT 100-209 Eşanjör

## ELEKTRİKLİ HAVUZ EŞANJÖRLERİ

## Gigant

Behncke Gigant serisi havuz eşanjörler merkezi ısıtma sisteminden aldığı 90/70°C sıcak su ile havuz suyunu ısıtırlar. Havuz filtrasyon tesisatına monte edilmesi çok kolaydır.

İşletme basıncı primer devre (90/70°C sıcak su devresi) için max. 6 bar; sekonder devre (havuz devresi) için max. 3 bar'dır.

Aşağıdaki havuz seçimi dolum suyunun 12°C ve suyun 72 saatte ısınması baz alınarak sizlere kolay seçim kılavuzu olarak sunulmuştur. İklim farklarına göre bu değerlerin değişeceği göz önüne alınmalıdır.



Ürün Kodu Code No	Açıklama Discription	Model Adı Model
<b>B34130000</b>	260 000 kcal/h	Behncke GWT 300 Eşanjör
<b>B34139000</b>	335 000 kcal/h	Behncke GWT 390 Eşanjör
<b>B34151000</b>	440 000 kcal/h	Behncke GWT 590 Eşanjör

## Açıklama

Kapasite 90°C'de

Kapasite 70°C'de

Pompa kapasitesi min.

90/70°C devresi için

Havuz devresi için

Bağlantı (Havuz devresi)

Bağlantı (90/70°C devresi)

Havuz Seçimi

İç havuz

Dış havuz

## GWT 300

260.000 kcal/h

170.000 kcal/h

13 m³/h

30 m³/h

PN6 DN 100

PN6 DN 80

430 m³

620 m³

## GWT 390

335.000 kcal/h

200.000 kcal/h

17 m³/h

35 m³/h

PN6 DN 100

PN6 DN 80

500 m³

730 m³

## GWT 510

440.000 kcal/h

295.000 kcal/h

22 m³/h

40 m³/h

PN6 DN 100

PN6 DN 80

740 m³

1000 m³



## Elektronik Termostat

Behncke Termostat havuz suyu sıcaklığının otomatik olarak ayarlanması için eşanjörün servovalfine ve/veya sirkülasyon pompasına kumanda eder. Isı sensörü QWT havuz eşanjörleri ile uyumludur, ayrıca sensör kovanına ihtiyaç yoktur.

Ürün Kodu Code No	Açıklama Discription	Model Adı Model
<b>083021</b>	0-60°C	Elektronik Termostat

## 3-yollu Servovalf

RBM Servovalf havuz suyunun ısı otomasyonu için eşanjörlerin primer devresine bağlanır. Termostattan aldığı komutla devreyi açar. Servovalfi valf gövdesi ve servo motoru olmak üzere ayrı ayrı sipariş veriniz.

Ürün Kodu Code No	Açıklama Discription	Model Adı Model
<b>RB1130670</b>	(Valf ve servomotor ile birlikte)	Valf 3-yollu 1"
<b>RB3600020</b>	24V 2x5 VA	Servomotor 24V
<b>083590</b>	¾"	Servovalf trafosu
<b>083601</b>	1"	Valf Bağlantı Kiti 100-40
<b>083602</b>	1"	Valf Bağlantı Kiti 100-70
<b>083603</b>		Valf Bağlantı Kiti 100-104

# Havuz Isıtma ve Nem Alma Sistemleri

## ECOR<sup>PRO</sup> NEM ALMA CİHAZLARI



### D Serisi Nem Alma Cihazları

Model/Kod	Nem Alma Kapasitesi			Çalışma Sıcaklığı °C	Hava Debisi m³/h	Fan Kademesi	Nem Ayarlayıcı	Tank Kapasitesi	Sürekli Direnaj	Enerji Harcaması	Soğutucu Akışkan	Boyutlar en/boy/yükseklik mm	Ağırlık Kg
	30° -%80	30° -%70	30° -%65										
D 850	55	45	-	+7, +35	500	2	Var	Cihaz üzerinde	Var	850	R407C	750x345x660	37
D 950	75	60	-	+7, +35	680	2	Var	Cihaz üzerinde	Var	1200	R407C	750x345x660	44
D 1100	76	61	-	+7, +35	850	2	Var	Cihaz üzerinde	Var	1650	R410A	820x710x360	53



### DSR Serisi Nem Alma Cihazları

Model/Kod	Nem Alma Kapasitesi			Çalışma Sıcaklığı °C	Hava Debisi m³/h	Fan Kademesi	Nem Ayarlayıcı	Tank Kapasitesi	Sürekli Direnaj	Enerji Harcaması	Soğutucu Akışkan	Boyutlar en/boy/yükseklik mm	Ağırlık Kg
	30° -%80	30° -%70	30° -%65										
DSR 12	-	138	-	+7, +35	1500	2	Var	Sürekli direnaj	Var	2500	R407C	660x620x480	78
DSR 20	-	138	-	+7, +35	1500	2	Var	Sürekli direnaj	Var	2500	R407C	660x620x480	78



### DRY Serisi Nem Alma Cihazları

Model/Kod	Nem Alma Kapasitesi			Çalışma Sıcaklığı °C	Hava Debisi m³/h	Fan Kademesi	Nem Ayarlayıcı	Tank Kapasitesi	Sürekli Direnaj	Enerji Harcaması	Soğutucu Akışkan	Boyutlar en/boy/yükseklik mm	Ağırlık Kg
	30° -%80	30° -%70	30° -%65										
DRY 300P	47	42	-	+22, +35	400	2	Cihaz üzerinde	Sürekli direnaj	42	700	R410A	780x653x255	40
DRY 500P	101	82	-	+22, +35	740	2	Cihaz üzerinde	Sürekli direnaj	44	1000	R410A	1245x653x255	60
DRY 800	135	115	-	+22, +35	740	2	Cihaz üzerinde	Sürekli direnaj	46	1700	R410A	1245x950x310	96
DRY 1200	180	150	-	+22, +35	740	2	Cihaz üzerinde	Sürekli direnaj	46	2400	R410A	1245x950x310	100



### DRY DUCT Serisi Nem Alma Cihazları

Model/Kod	Nem Alma Kapasitesi			Çalışma Sıcaklığı °C	Hava Debisi m³/h	Fan Kademesi	Nem Ayarlayıcı	Tank Kapasitesi	Sürekli Direnaj	Enerji Harcaması	Soğutucu Akışkan	Boyutlar en/boy/yükseklik mm	Ağırlık Kg
	30° -%80	30° -%70	30° -%65										
DRY 500 DUCT	-	-	52	+7, +35	800	2	Cihaz üzerinde	Sürekli direnaj	-	1500	R410A	1245x643x253	75
DRY 800 DUCT	-	-	88	+22, +35	1200	2	Cihaz üzerinde	Sürekli direnaj	-	-	-	1245x950x310	-
DRY 1200 DUCT	-	-	112	+22, +35	1200	2	Cihaz üzerinde	Sürekli direnaj	-	-	-	1245x950x310	-



## ISI POMPALARI (MADE IN USA)



• Isı pompaları havuzlar veya SPA sularını ısıtmak için gerekli enerjiyi atmosferdeki havayı kullanarak temin eder.

• Elektrik ısı oluşturmak için değil sadece ısı transferi için gereklidir.

• Doğalgaza kıyasla %50, fuel-oil ve LPG ye kıyasla %75, Elektrik rezistansına kıyasla %80 daha ucuz enerji tüketimi vardır.

• Çevre dostudur.

• A heat pump uses nature's 'free heat' from the air to heat pool water

• Electricity is only needed to transfer the heat, not create it

• It is significantly less expensive than gas 50% or electric heating 80%

• Environmentally friendly

### TROPICAL ÖZELLİKLERİ

- Yüksek verim , ultra sessiz kompresör
- Yüksek performanslı titanyum eşanjör
- Güçlü ve sessiz , mühürlü ventilatör motoru
- Korozyona dayanıklı kabine
- Otomatik sıcak gaz defrost

### TROPICAL FEATURES

- High efficiency, ultra quiet compressor
- High performance titanium heat exchanger
- Strong and silent, sealed ventilator motor
- Corrosion resistant cabinet
- Automatic hot gas defrost

## TropiCal 50 Hz

	T35R	T55R	T75R	T115R	T135R
<b>VERİM</b>					
KW çıkış	10.6	12.9	17.9	27.3	31.7
BTU çıkış	36,000	44,000	61,000	93,000	108,000
COP (Verimlilik)	6.2	6.2	6.6	6.0	6.6
KW giriş	1.7	2.1	2.7	4.5	4.8
<b>ELECTRICAL</b>					
Isıtma veya Isıtma ve soğutma	H & C	H & C	H & C	H & C	H & C
Voltaj/Hz/Faz	H	H & D	H & D	H & D	D
50 Hz: H - 220-240/50/1 D - 380-415/50/3					
Maksimum Sigorta Amperajı	H - 20	H - 25 D - 10	H - 30 D - 15	H - 60 D - 25	D - 25
Minimum Devre Amperajı	H - 12.2	H - 15.3 D - 6.6	H - 21.3 D - 10.9	H - 38.6 D - 25.2	D - 16.7
<b>SOĞUTUCU</b>	R410A	R410A	R410A	R410A	R410A
<b>EŞANJÖR</b>	Tube in Tube	Tube in Tube	Tube in Tube	ThermoLink®	ThermoLink®
<b>DEBİ</b>					
Min./Max. Debi (m <sup>3</sup> /h)	4.5/10.2	4.5/10.2	4.5/10.2	6.8/15.9	6.8/15.9
Min./Max. Debi (gpm)	20/45	20/45	20/45	30/70	30/70
<b>FİZİKSEL ÖZELLİKLERİ</b>					
Ağırlık (kg)	82	82	91	114	120
Ağırlık (lbs)	180	180	200	250	264
Uzunluk x Genişlik x Yükseklik (cm)	92 x 64 x 72	92 x 64 x 72	92 x 64 x 82	97 x 74 x 102	97 x 74 x 112
Uzunluk x Genişlik x Yükseklik (in.)	36" x 25" x 28"	36" x 25" x 28"	36" x 25" x 32"	38" x 29" x 40"	38" x 29" x 44"
<b>GÖNDERİM ÖZELLİKLERİ</b>					
Ağırlık (kg)	100	100	109	136	142
Ağırlık (lbs)	220	220	240	300	314
Uzunluk x Genişlik x Yükseklik (cm)	97 x 66 x 84	97 x 66 x 84	97 x 66 x 94	102 x 77 x 115	102 x 77 x 125
Uzunluk x Genişlik x Yükseklik (in.)	38" x 26" x 33"	38" x 26" x 33"	38" x 26" x 37"	40" x 30" x 45"	40" x 30" x 49"

# Olimpik Havuz Ekipmanları

## KULVAR SEPARATÖRLERİ

### ROMA Model

#### Lane Separator



Plastik toplar, polyester ip ve bir adet kancası ile komple. 1 metresinde 24 adet seperatör topu vardır. Mavi / Kırmızı / Beyaz

Ürün Kodu Code No	Açıklama Description	Ambalaj Packing	Ağırlık Kg
ROMA50	50 m (1 m / 24 top)	1 Adet (Pcs)	17,40 KG
ROMA25	25 m (1 m / 24 top)	1 Adet (Pcs)	8,70 KG

### MOSKOVA Model

#### Lane Separator



Plastik toplar, polyester ip ve bir adet kancası ile komple. 1 metresinde 9 adet seperatör topu, 18 adet seperasyon elemanı mevcuttur. Mavi / Kırmızı / Beyaz

Ürün Kodu Code No	Açıklama Description	Ambalaj Packing	Ağırlık Kg
MOSK50	50 m (1 m / 9 top+18 sep)	1 Adet (Pcs)	44,30 KG
MOSK25	25 m (1 m / 9 top+18 sep)	1 Adet (Pcs)	22,15 KG

### SEUL Model

#### Lane Separator



Plastik toplar, polyester ip ve bir adet kancası ile komple. 1 metresinde 19 adet seperatör topu, 19 adet seperatör elemanı vardır. Mavi / Kırmızı / Beyaz

Ürün Kodu Code No	Açıklama Description	Ambalaj Packing	Ağırlık Kg
SEUL50	50 m (1 m / 19 top+19 sep)	1 Adet (Pcs)	47,40 KG
SEUL25	25 m (1 m / 19 top+19 sep)	1 Adet (Pcs)	23,70 KG

## SEPARATÖR AKSAMLARI

### Seperatör Toplama Çarkları

#### Separator Wheels

AISI 304 kalite Paslanmaz Çelikten mamül



Ürün Kodu Code No	Açıklama Description	Ambalaj Packing	Ağırlık Kg
ST3041200	Seperatör Toplama Çarkı (L=1200mm)	1 Adet (Pcs)	25,00 KG
ST3041800	Seperatör Toplama Çarkı (L=1800mm)	1 Adet (Pcs)	32,00 KG

## SEPARATÖR AKSAMLARI



### Separatör Topları

#### Separator Balls

Roma model Mavi / Kırmızı / Beyaz plastik separatör topları

Ürün Kodu Code No	Açıklama Description	Ambalaj Packing	Ağırlık Kg
<b>SPTOROM</b>	Ø = 6,7 cm - L= 4,2 cm	1 Adet (Pcs)	-



### Separatör Elemanı

#### Separator Parts

Mavi / Kırmızı / Beyaz plastik separatör elemanları

Ürün Kodu Code No	Açıklama Description	Ambalaj Packing	Ağırlık Kg
<b>SPELROM</b>	Ø = 10 cm - L= 5 cm	1 Adet (Pcs)	-



### Separatör İpi

#### Separator Rope

Turuncu PP separatör ipi

Ürün Kodu Code No	Açıklama Description	Ambalaj Packing	Ağırlık Kg
<b>SPIP1607</b>	7 mm / 160 m	1 Adet (Pcs)	-
<b>SPIP1605</b>	5 mm / 160 m	1 Adet (Pcs)	-



### Separatör Ankraji

#### Separator Anchors

Bronz döküm kromajlı separatör ankraji

Ürün Kodu Code No	Açıklama Description	Ambalaj Packing	Ağırlık Kg
<b>SPAKOL</b>	Bronz döküm kromajlı	1 Adet (Pcs)	0,57 KG



### Separatör Ankraji (Beton Tipi)

#### Separator Anchors

AISI 304 kalite Paslanmaz Çelikten mamül

Ürün Kodu Code No	Açıklama Description	Ambalaj Packing	Ağırlık Kg
<b>SPAKDUZ</b>	Beton Tipi Düz Separatör ankraji	1 Adet (Pcs)	0,65 KG
<b>SPAKEGM</b>	Beton Tipi Eğimli Separatör ankraji	1 Adet (Pcs)	0,65 KG



# Olimpik Havuz Ekipmanları

## SEPARATÖR AKSAMLARI



### Sıva Üstü Separatör Askı Halkası

Strap ring

AISI 304 kalite Paslanmaz Çelikten mamül ankrajla birlikte üstten taşma havuzlarda separatörün takılması içindir.

Ürün Kodu Code No	Açıklama Description	Ambalaj Packing	Ağırlık Kg
SPKAN1	separatör ip kancası	1 Adet (Pcs)	0,52 KG



### Yaylı Separatör Gerdiricisi

Spring Separator Tensioner

Bronz döküm kromajlı yaylı separatör gerdiricisi

Ürün Kodu Code No	Açıklama Description	Ambalaj Packing	Ağırlık Kg
SPYGER	Bronz döküm kromajlı	1 Adet (Pcs)	0,69 KG



### Separatör Gerdiricisi

Separator Tensioner

AISI 304 kalite Paslanmaz Çelikten mamül

Ürün Kodu Code No	Açıklama Description	Ambalaj Packing	Ağırlık Kg
SPIGER	İşkence tipi separatör gerdiricisi	1 Adet (Pcs)	0,18 KG



### Separatör Kancası

Separator Hook

AISI 304 kalite Paslanmaz Çelikten mamül separatör ipi ucuna takılır.

Ürün Kodu Code No	Açıklama Description	Ambalaj Packing	Ağırlık Kg
SPKAN1	Separatör ip kancası	1 Adet (Pcs)	0,64 KG

### Dönüş Panelleri

Return Pannels

Plastik kafes bölme, AISI 304 kalite paslanmaz çelik çerçevesi. h= 300 mm (Panel desteği hariç)

Ürün Kodu Code No	Açıklama Description	Ambalaj Packing	Ağırlık Kg
DP3042000	Dönüş Paneli (L=2000mm 2 Ankrajlı)	1 Adet (Pcs)	12,00 KG
DP3042500	Dönüş Paneli (L=2500mm 2 Ankrajlı)	1 Adet (Pcs)	14,00 KG





**ATLAMA PLATFORMLARI****Sabit Atlama Platformu (Boru Tipi)***Jumping Platform*

AISI 304 kalite Ø 42 mm Paslanmaz Çelik borudan gövde. Kaymaz yüzeyli, polyester ve fiberglass 500 x 500 mm platform

Ürün Kodu Code No	Açıklama Description	Ambalaj Packing	Ağırlık Kg
<b>SAPB700</b>	h= 700 mm boru tipi atlama platformu	1 Adet (Pcs)	10,52 KG
<b>SAPB400</b>	h= 400 mm boru tipi atlama platformu	1 Adet (Pcs)	10,20 KG

**Sabit Atlama Platformu (Prizmatik)***Jumping Platform*

AISI 304 kalite Ø 42 mm Paslanmaz Çelik prizmatik sabit gövde. Kaymaz yüzeyli, polyester ve fiberglass 500 x 500 mm platform

Ürün Kodu Code No	Açıklama Description	Ambalaj Packing	Ağırlık Kg
<b>SAPP700</b>	h= 700 mm prizmatik atlama platformu	1 Adet (Pcs)	10,52 KG
<b>SAPP400</b>	h= 400 mm boru tipi atlama platformu	1 Adet (Pcs)	10,20 KG

**İŞARET DİREKLERİ****Geri Dönüş İkaz Direği***Return Guide Pole*

AISI 304 kalite Ø 42 mm Paslanmaz Çelik borudan mamül iki adet h= 1,8 m direk, plastik halat ve bayraklardan oluşur.

Ürün Kodu Code No	Açıklama Description	Ambalaj Packing	Ağırlık Kg
<b>IDGD1250</b>	12,50 m eninde havuzlar için	1 Adet (Pcs)	16,00 KG
<b>IDGD2500</b>	25,00 m eninde havuzlar için	1 Adet (Pcs)	18,00 KG

**Yanlış Çıkış İkaz Direği***False Start indicator*

AISI 304 kalite Ø 42 mm Paslanmaz Çelik borudan mamül iki adet h= 1,8 m direk, plastik halat ve top şamandıralardan oluşur.

Ürün Kodu Code No	Açıklama Description	Ambalaj Packing	Ağırlık Kg
<b>IDFS1250</b>	12,50 m eninde havuzlar için	1 Adet (Pcs)	12,00 KG
<b>IDFS2500</b>	25,00 m eninde havuzlar için	1 Adet (Pcs)	14,00 KG

# Boru / Vana / Fittings

## U-PVC - PN16 Küresel Su Vanası

True Union Ball Valves (For Water)

Yapıştırırmalı



Çap	Kod Code	Kg/Box	Pcs/Box
16	202 00 016 2	0,195	55
20	202 00 020 2	0,142	55
25	202 00 025 2	0,198	75
32	202 00 032 2	0,254	60
40	202 00 040 2	0,412	30
50	202 00 050 2	0,672	20
63	202 00 063 2	1,168	12
75	202 00 075 2	1,468	9
90	202 00 090 2	3,544	4
110	202 00 110 2	5,296	2

## U-PVC - PN16 Küresel Asit Vanası (EPDM & PTFE)

Ball Valves for Acid (Teflon & EPDM O-Ring)

Yapıştırırmalı-Teflon ve EPDM contalı



Çap	Kod Code	Kg/Box	Pcs/Box
20	205 00 020 2	0,142	55
25	205 00 020 2	0,198	75
32	205 00 032 2	0,254	60
40	205 00 040 2	0,412	30
50	205 00 050 2	0,672	20
63	205 00 063 2	1,168	12
75	205 00 075 2	1,468	9
90	205 00 090 2	3,544	4
110	205 00 110 2	5,296	2

## U-PVC - PN10 Flanşlı Kelebek Vana Takım

Butterfly Valve With Flange

Yapıştırırmalı



Çap	Kod Code	Kg/Box	Pcs/Box
63	200 00 063 2	3,00	4
75	200 00 075 2	3,60	4
90	200 00 090 2	5,45	2
110	200 00 110 2	6,60	2
125	200 00 125 2	9,50	1
140	200 00 140 2	9,50	1
160	200 00 160 2	11,45	1
200	200 00 200 2	17,10	1
225	200 00 225 2	17,05	1

## U-PVC - PN10 Kelebek Vana (Çıplak)

Butterfly Valve (Without Flange)

Yapıştırırmalı-Teflon ve EPDM contalı



Çap	Kod Code	Kg/Pie	Pcs / Box
63	201 00 063 4	1,124	-
75	201 00 075 4	1,350	-
90	201 00 090 4	1,742	-
110	201 00 110 4	2,274	-
125	201 00 125 4	4,228	-
140	201 00 140 4	4,228	-
160	201 00 160 4	4,842	-
200	201 00 200 4	7,642	-
225	201 00 225 4	7,642	-

## U-PVC - PN10 Üç Yollu Küresel Vana (T Port)

3 - Way Ball Valves (T Port)



Çap	Kod Code	Kg/Box	Pcs/Box
20	210 00 020 4	0,119	1
25	210 00 025 4	0,370	1
32	210 00 032 4	0,504	1
40	210 00 040 4	0,838	1
50	210 00 050 4	1,359	1
63	210 00 063 4	2,622	1

## UH-PVC - PN16 Serbest Flanş

Butterfly Valve (Without Flange)

Flange



d(mm)	Kod Code	Kg/Pie	Pcs / Box
20	513 00 020 2	0,088	150
25	513 00 025 2	0,108	110
32	513 00 032 2	0,158	80
40	513 00 040 2	0,240	50
50	513 00 050 2	0,236	48
63	513 00 063 2	0,308	25
75	513 00 075 2	0,420	40
90	513 00 090 2	0,528	35
110	513 00 110 2	0,622	22
125	513 00 125 2	0,822	18
140	513 00 140 2	0,712	18
160	513 00 160 2	1,052	14
200	513 00 200 2	1,518	8
225	513 00 225 2	1,174	8

### U-PVC - PN16 Y. Mufllu Yaylı Çekvalf

Spring Checkvalve



Çap	Kod Code	Kg/Box	Pcs/Box
20	214 00 020 2	0,096	60
25	214 00 025 2	0,160	75
32	214 00 032 2	0,190	60
40	214 00 040 2	0,450	32
50	214 00 050 2	0,520	20
63	214 00 063 2	0,924	13
75	214 00 075 2	1,200	9
90	214 00 090 2	3,042	4
110	214 00 110 2	4,200	2

### U-PVC - PN10 T Çekvalf

T Checkvalve



Çap	Kod Code	Kg/Box	Pcs/Box
50	218 00 050 2	0,304	40
63	218 00 063 2	0,464	22
75	218 00 075 2		
90	218 00 090 2		
110	218 00 110 2		

### U-PVC - PN10 Flanş Bağlantılı Çalparalı Çekvalf

Wafer Check Valve With Flange

Yapıştırırmalı-Teflon ve EPDM contalı



Çap	Kod Code	Kg/Pie	Pcs / Box
63	221 00 063 2	-	-
75	221 00 075 2	-	-
90	221 00 090 2	3,712	4
110	221 00 110 2	4,564	4
125	221 00 125 2	5,556	2
140	221 00 140 2	5,774	2
160	221 00 160 2	7,474	2
200	221 00 200 2	10,074	1
225	221 00 225 2	10,162	1

### U-PVC - PN10 Flanş Bağlantılı Çalparalı Çekvalf (Çıplak)

Wafer Check Valve With Flange

Yapıştırırmalı-Teflon ve EPDM contalı



Çap	Kod Code	Kg/Pie	Pcs / Box
63	221 01 063 2	-	40
75	221 01 075 2	-	30
90	221 01 090 2	3,712	25
110	221 01 110 2	4,564	20
125	221 01 125 2	5,556	15
140	221 01 140 2	5,774	15
160	221 01 160 2	7,474	15
200	221 01 200 2	10,074	10
225	221 01 225 2	10,162	10

### U-PVC - PN16 Y Çekvalf

Angle Seat Checkvalve



Çap	Kod Code	Kg/Box	Pcs/Box
20	222 00 020 4	0,132	1
25	222 00 025 4	0,200	1
32	222 00 032 4	0,323	1
40	222 00 040 4	0,498	1
50	222 00 050 4	0,860	1
63	222 00 063 4	1,455	1
75	222 00 075 4	2,499	1
90	222 00 090 4	3,511	1

### U-PVC - PN16 Y. Mufllu Redüksiyonlu 90° Dirsek

PRO-FIT Elbow 90°



d(mm)	d1(mm)	Kod Code	Kg/Box	Pcs/Box
50	40	501 50 040 4	0,122	80
63	50	501 63 050 4	0,237	40

# Boru / Vana / Fittings

## UH-PVC - PN16 90° Y. M. Kapalı Dirsek

90° Elbow

Yapıştırırmalı



D	Kod Code	Kg/Pie	Pcs / Box
20	500 00 020 2	0,018	700
25	500 00 025 2	0,026	400
32	500 00 032 2	0,040	250
40	500 00 040 2	0,080	100
50	500 00 050 2	0,146	100
63	500 00 063 2	0,226	60
75	500 00 075 2	0,378	40
90	500 00 090 2	0,668	25
110	500 00 110 2	0,962	14
125	500 00 125 2	1,484	8
140	500 00 140 2	2,118	6
160	500 00 160 2	2,300	4
200	500 00 200 2	4,510	2
225	500 00 225 2	4,560	2

## UH-PVC - PN16 45° Y. M. Açık Dirsek

45° Elbow



D	Kod Code	Kg/Pie	Pcs / Box
20	502 00 020 2	0,016	800
25	502 00 025 2	0,026	500
32	502 00 032 2	0,046	250
40	502 00 040 2	0,068	150
50	502 00 050 2	0,114	80
63	502 00 063 2	0,218	40
75	502 00 075 2	0,344	40
90	502 00 090 2	0,530	25
110	502 00 110 2	0,872	18
125	502 00 125 2	1,324	8
140	502 00 140 2	1,266	6
160	502 00 160 2	1,924	5
200	502 00 200 2	3,584	2
225	502 00 225 2	3,890	2

## U-PVC - PN16 Yapıştırma Mufu Te

Tee

Yapıştırırmalı



d(mm)	Kod Code	Kg/Pie	Pcs / Box
20	504 00 020 2	11	200
25	504 00 025 2	14	100
32	504 00 032 2	17	60
40	504 00 040 2	21	90
50	504 00 050 2	26	50
65	504 00 063 2	33	50
75	504 00 075 2	39	30
90	504 00 090 2	46	18
110	504 00 110 2	56	10
125	504 00 125 2	64	6
140	504 00 140 2	71	4
160	504 00 160 2	81	3
200	504 00 200 2	101	1
225	504 00 225 2	114	1

## UH-PVC - PN16 Y. Mufu 45° Te

Single Branch 45°

Yapıştırırmalı-Teflon ve EPDM contalı



d(mm)	Kod Code	Kg/Box	Pcs/Box
50	507 00 050 4	0,170	20
63	507 00 063 4	0,294	18
75	507 00 075 4	-	25
90	507 00 090 4	-	20
110	507 00 110 4	-	15

## UH-PVC - PN16 Y. M. Kruva (Istavroz)

90° Cross

Yapıştırırmalı



Çap	Kod Code	Kg/Pie	Pcs / Box
32	506 00 032 2	0,092	120
40	506 00 040 2	0,140	70
50	506 00 025 2	0,220	35
63	506 00 063 2	0,376	40
75	506 00 075 2	0,550	20
90	506 00 090 2	0,964	12
110	506 00 110 2	1,626	4
125	506 00 125 5	2,350	4
140	506 00 140 5	2,522	4
160	506 00 160 5	3,950	2
200	506 00 200 5	5,028	2
225	506 00 225 5	5,910	1

## U-PVC - PN16 İçten Dişli Te

(Yapıştırma Mufu Ek Parçalar / Y.Mufu ve Dişli Ek Parçalar)

Tee

Yapıştırırmalı



d(mm)	d(mm)	Kod Code	Kg/Pie	Pcs / Box
1/2"	20	504 20 020 2	0,028	250
3/4"	25	504 20 025 2	0,040	125
1"	32	504 20 032 2	0,070	75
1 1/4"	40	504 20 040 2	0,116	90
1 1/2"	50	504 20 050 2	0,128	50
2"	63	504 20 063 2	0,220	50

### UH-PVC - PN16 Yapıştırma Mufllu Inegal Te

Reducing Tee



d1(mm)	d2(mm)	Kod Code	Kg/Pie	Pcs / Box
63	50	508 00 630050 2	0,286	30
75	63	508 00 750063 2	0,446	35
90	63	508 00 900063 2	0,618	25
90	75	508 00 900075 2	0,642	25
110	63	508 00 110063 2	0,894	10
110	75	508 00 110075 2	0,872	11
110	90	508 00 110090 2	0,938	10
125	63	508 00 125063 2	1,152	8
125	75	508 00 125075 2	1,654	8
125	90	508 00 125090 2	1,518	8
125	110	508 00 125110 2	1,560	8
140	63	508 00 140063 2	2,462	6
140	75	508 00 140075 2	2,470	6
140	90	508 00 140090 2	2,456	6
140	110	508 00 140110 2	2,202	6
160	63	508 00 160063 2	2,638	4
160	75	508 00 160075 2	2,646	4
160	90	508 00 160090 2	2,632	4

### UH-PVC - PN16 Y. Mufllu Redüksiyon

Reducer



d(mm)	d1(mm)	Kod Code	Kg/Pie	Pcs / Box
63	50	509 00 063050 2	0,060	100
75	40	509 00 075040 2	0,087	60
75	50	509 00 075050 2	0,098	60
75	63	509 00 075063 2	0,076	60
90	50	509 00 090050 2	0,228	65
90	63	509 00 090063 2	0,168	65
90	75	509 00 090075 2	0,136	65
110	63	509 00 110063 2	0,260	75
110	75	509 00 110075 2	0,268	75
110	90	509 00 110090 2	0,254	75
125	63	509 00 125063 2	0,405	25
125	75	509 00 125075 2	0,425	25
125	90	509 00 125090 2	0,354	25
125	110	509 00 125110 2	0,256	25
140	63	509 00 140063 2	0,525	35
140	75	509 00 140075 2	0,500	35
140	75	509 00 140075 2	0,500	35
140	90	509 00 140090 2	0,472	35
140	110	509 00 140110 2	0,420	35
140	125	509 00 140125 2	0,340	35
160	90	509 00 160090 2	0,662	25

### UH-PVC - PN10 Y. M. Eksantrik Konik Redüksiyon

Conical Reducer



d(mm)	d2(mm)	Kod Code	Kg/Pie	Pcs / Box
250	200	510 00 250200 2	3,420	2
250	225	510 00 250225 2	3,628	2
280	200	510 00 280200 2	6,080	2
280	225	510 00 280225 2	6,460	2
280	250	510 00 280250 2	6,840	2
315	200	510 00 315200 2	6,450	1

### UH-PVC - PN16 Y. M. Konik Redüksiyon

Conical Reducer



d(mm)	d1(mm)	Kod Code	Kg/Pie	Pcs / Box
160	110	510 00 160110 2	1,182	12
225	110	510 00 225110 2	2,494	3
225	160	510 00 225160 2	2,660	3

### UH-PVC - PN16 Y. M. Tek Taraflı İçten Dişli Redüksiyon

One Side Female Threaded Reducer



d(mm)	R(inch)	Kod Code	Kg/Pie	Pcs / Box
50	1	509 10 050032 2	0,030	200
50	1 1/4	509 10 050040 2	0,036	200
63	1	509 10 063032 2	0,054	100
63	1 1/2	509 10 063050 2	0,060	100
75	1 1/2	509 10 075050 2	0,098	60
75	2	509 10 075063 2	0,076	65
90	2	509 10 090063 2	0,168	65
90	2 1/2	509 10 090075 2	0,136	75
110	2	509 10 110063 2	0,260	75
110	2 1/2	509 10 110075 2	0,268	75
110	3	509 10 110090 2	0,254	

### UH-PVC - PN16 Diş Diş İç Diş Redüksiyonlu Adaptör

One Side Female Other Side Male Threaded Adaptor



R1(inch)	R1(inch)	Kod Code	Kg/Pie	Pcs / Box
3/4"	1/2"	518 20 040 2	0,006	550
1"	3/4"	518 20 0502	0,010	250
1 1/4"	1"	518 21 050 2	0,020	180
2"	3 1/2"	518 20 063 2	0,062	120

# Boru / Vana / Fittings

## UH-PVC - PN16 **Dış Dişli Dıştan Yapıştırırmalı Adaptör (Uzun Tip)** Male Threaded Adaptor (Long Type)

### Yapıştırırmalı



R(inch)	d(mm)	Kod Code	Kg/Pie	Pcs / Box
1 1/2"	50	524 00 050 2	0,094	125
2"	63	524 00 063 2	0,142	70
2 1/2"	75	524 00 075 2	0,224	80
3"	90	524 00 090 2	0,372	40
4"	110	524 00 110 2	0,430	30
4 1/2"	125	524 00 125 5	0,930	15
5"	140	524 00 140 5	0,956	12
6"	160	524 00 160 5	1,146	10
7"	200	524 00 200 5	1,652	6

## UH-PVC - PN16 **45° Y. M. İçten Dişli Adaptör** Female Threaded Adaptor



Çap	Kod Code	Kg/Pie	Pcs / Box
2 1/2"	519 00 075 2	0,230	75
3"	519 00 090 2	0,292	60
4"	519 00 110 2	0,446	18
4 1/2"	519 00 125 5	0,866	22
5"	519 00 140 5	1,060	16
6"	519 00 160 5	1,560	12
7"	519 00 200 5	2,346	4
8"	519 00 225 5	3,091	2

## U-PVC - PN16 **Yapıştırma Mufu Rakor** Union

### Yapıştırırmalı



Çap	Kod Code	Kg/Box	Pcs/Box
20	227 00 020 2	0,046	125
25	227 00 025 2	0,084	100
32	227 00 032 2	0,122	50
40	227 00 040 2	0,174	30
50	227 00 050 2	0,266	45
63	227 00 063 2	0,414	25
75	227 00 075 2	0,648	18
90	227 00 090 2	1,326	9
110	227 00 110 2	1,710	10

## UH-PVC - PN16 **Yapıştırma Mufu Kole** Flange Adaptor



d(mm)	Kod Code	Kg/Pie	Pcs / Box
20	512 00 020 2	0,008	750
25	512 00 025 2	0,014	450
32	512 00 032 2	0,024	250
40	512 00 040 2	0,038	150
50	512 00 050 2	0,064	160
63	512 00 063 2	0,106	100
75	512 00 075 2	0,170	60
90	512 00 090 2	0,234	85
110	512 00 110 2	0,398	45
125	512 00 125 2	0,582	24
140	512 00 140 2	0,772	18
160	512 00 160 2	1,076	16
200	512 00 200 2	1,224	7
225	512 00 225 2	1,592	3

## U-PVC - PN16 **Y. M. Kör Tapa** End Cap



d(mm)	Kod Code	Kg/Pie	Pcs / Box
20	516 00 020 2	0,008	900
25	516 00 025 2	0,010	600
32	516 00 032 2	0,024	250
40	516 00 040 2	0,042	150
50	516 00 050 2	0,058	90
63	516 00 063 2	0,080	100
75	516 00 075 2	0,178	60
90	516 00 090 2	0,340	35
110	516 00 110 2	0,340	25
125	516 00 125 2	0,460	15
140	516 00 140 2	0,822	10
160	516 00 160 2	1,160	8
200	516 00 200 2	1,464	8

## UH-PVC - PN16 **Dıştan Dişli Kör Tapa** Threaded Plugs (metric-R)



R(inch)	Kod Code	Kg/Pie	Pcs / Box
2	523 00 063 2	0,060	150
2 1/2	523 00 075 2	0,110	60
4	523 00 110 2	0,212	50



### UH-PVC - PN16 K r Flanş

Blind Flange



d2(mm)	Kod Code	Kg/Pie	Pcs / Box
20	514 00 020 5	0,148	150
25	514 00 025 5	0,140	110
32	514 00 032 5	0,238	80
40	514 00 040 5	0,294	50
50	514 00 050 2	0,370	48
63	514 00 063 2	0,470	25
75	514 00 075 2	0,666	40
90	514 00 090 2	0,716	35
110	514 00 110 2	0,952	22
125	514 00 125 2	1,376	18
140	514 00 140 2	1,376	18
160	514 00 160 2	2,208	14
200	514 00 200 2	3,700	8
225	514 00 225 2	3,700	8

### UH-PVC - PN10 Y. M. Beton Geiř Flanşı

Wall Cross Flange



Dia	Kod Code	Kg/Pie	Pcs / Box
50	515 00 050 2	0,030	500
63	515 00 063 2	0,044	125
75	515 00 075 2	0,056	90
90	515 00 090 2	0,070	100
110	515 00 110 2	0,076	80
125	515 00 125 2	0,096	35
140	515 00 140 2	0,110	33
160	515 00 160 2	0,102	50
200	515 00 200 2	0,152	25
225	515 00 225 2	0,860	5

### U-PVC - PN16 Y. M. Flanşlı Manşon

Flange Sockets F



Dia	Kod Code	m <sup>3</sup> /Box	Kg/Pie
110	512 50 110 2	0,070	17,5
125	512 50 125 2	0,100	17,0
160	512 50 160 2	0,158	22,1

### UH-PVC - PN16 Nipel

Barrel Nipple



R(inch)	Kod Code	Kg/Pie	Pcs / Box
1 1/2"	520 00 050 2	0,054	150
2"	520 00 063 2	0,082	120
2 1/2"	520 00 075 2	0,126	75
3"	520 00 090 2	0,172	70
4"	520 00 110 2	0,283	45
4 1/2"	520 00 125 5	0,626	20
5"	520 00 140 5	0,752	10
6"	520 00 160 5	1,600	10
7"	520 00 200 5	1,955	4

### U-PVC - PN10 G zetleme Camı

Inspection Glass

Yapıřtirmalı



ap	Kod Code	Kg/Pie	Pcs / Box
50	231 00 050 2	0,532	30
63	231 00 063 2	0,898	25
75	231 00 075 2	1,534	20
90	231 00 090 2	1,914	15
110	231 00 110 2	3,968	10

### U-PVC - PN10 Flanşlı G zetleme Camı

Inspection Glass With Flange

Flanş Baęlantılı



ap	Kod Code	Kg/Pie	Pcs / Box
125	231 00 125 2	6,290	4
140	231 00 140 2	6,750	4
160	231 00 160 2	10,762	2
200	231 00 200 2	14,500	1
225	231 00 225 2	14,750	1



# Boru / Vana / Fittings

## UH-PVC - PN16 **Priz Kolye**

Clamp Saddle (4 Bolts)



D(mm)	R(mm)	Kod Code	Kg/Pie	Pcs / Box
50	1/2"	529 00 50020 4	0,277	40
50	3/4"	529 00 50025 4	0,274	40
50	1"	529 00 50032 4	0,271	40
63	1/2"	529 00 63020 2	0,560	30
63	3/4"	529 00 63025 2	0,555	30
63	1"	529 00 63032 2	0,550	30
75	1/2"	529 00 75020 2	0,640	30
75	3/4"	529 00 75025 2	0,635	30
75	1"	529 00 75032 2	0,630	30
90	1/2"	529 00 90020 2	0,760	25
90	3/4"	529 00 90025 2	0,755	24
90	1"	529 00 90032 2	0,750	24
110	1/2"	529 00 11020 2	0,960	15
110	3/4"	529 00 11025 2	0,950	15
110	1"	529 00 11032 2		

## PP - PN16 **Priz Kolye**

Clamp Saddle (2 Bolts)



D(mm)	R(mm)	Kod Code	Kg/Pie	Pcs / Box
50	1/2"	529 01 50020 2	0,194	40
50	3/4"	529 01 50025 2	0,192	40
50	1"	529 01 50032 2	0,190	40
63	1/2"	529 01 63020 2	0,229	30
63	3/4"	529 01 63025 2	0,227	30
63	1"	529 01 63032 2	0,255	30

## U-PVC - PN10 **Temiz Su Boruları**

U-PVC S.Cement Socket Pressure Pipes for Drinking Water



Dia	Kod Code	Unit Weight Ağırlık Birimi
40	100 10 040 1	0,353
50	100 10 050 1	0,561
63	100 10 063 1	0,871
75	100 10 075 1	1,245
90	100 10 090 1	1,784
110	100 10 110 1	2,160
125	100 10 125 1	2,782
140	100 10 140 1	3,512
160	100 10 160 1	4,607
200	100 10 200 1	7,123
225	100 10 225 3	8,957
250	100 10 250 3	11,119
280	100 10 280 3	14,007
315	100 10 315 3	17,404

**HEYPAR YÜKSEK PERFORMANSLI PVC YAPIŞTIRICILARI** (made in Spain)**303 - Std. - PVC Yapıştırıcısı***PVC Solvent Cement Standart*

Yüksek kaliteli NSF standartlarında PVC yapıştırıcısı 2 saatte 12 bar basınca dayanım kazanır. Borularda beyazlamaya sebep olmaz.

Ürün Kodu Code No	Açıklama Description	Ambalaj Packing	Ağırlık L (litre)
<b>HYP-303</b>	Orta Akışkanlıkta - 15 dk. Donma/Kendinden Firçalı	Plastik	1000 ml

**404 - HP - PVC Yapıştırıcısı***PVC Solvent Cement High Performance*

Yüksek kaliteli NSF standartlarında PVC yapıştırıcısı.1 saatte 12 bar basınca dayanım kazanır. Borularda beyazlama sebep olmaz.

Ürün Kodu Code No	Açıklama Description	Ambalaj Packing	Ağırlık L (litre)
<b>HYP-404</b>	Kıvamlı -5 dk. Donma/Kendinden Firçalı	Plastik	1000 ml

**TIXO - JEL - PVC Yapıştırıcısı***PVC Solvent Cement GEL*

Yüksek kaliteli NSF standartlarında PVC yapıştırıcısı.1 saatte 12 bar basınca dayanım kazanır. Borularda beyazlamaya sebep olmaz.

Ürün Kodu Code No	Açıklama Description	Ambalaj Packing	Ağırlık L (litre)
<b>HYP-TIXO</b>	Jel- 7 dk. Donma-Kendinden Firçalı	Plastik	1000 ml

**FLEXTITE - Flexible PVC Boru Yapıştırıcısı***Flexible PVC Solvent Cement*

Yüksek kaliteli NSF standartlarında PVC yapıştırıcısı.1 saatte 12 bar basınca dayanım kazanır. Borularda beyazlamaya sebep olmaz.

Ürün Kodu Code No	Açıklama Description	Ambalaj Packing	Ağırlık L (litre)
<b>HYP-FLEX</b>	Kıvamlı - 15 dk. Donma-Kendinden Firçalı	Plastik	1000 ml

**THF - Hızlı PVC Boru Yapıştırıcısı***PVC Solvent Cement QUICK Settings*

Yüksek kaliteli NSF standartlarında PVC yapıştırıcısı.20 dakikada 12 bar basınca dayanım kazanır. Borularda beyazlamaya sebep olmaz.

Ürün Kodu Code No	Açıklama Description	Ambalaj Packing	Ağırlık L (litre)
<b>SPAKOL</b>	Kıvamlı - 3 dk. Donma-Kendinden Firçalı	Plastik	1000 mg

# Panel Havuz Sistemleri



## Amerikan Panel Yüzme Havuzları

### AMERİKAN TEKNOLOJİSİ İLE 3 - 7 GÜNDE HAVUZ İNŞAATI VE YÜZÜŞ KEYFİ

Günümüzde yüzme havuzları inşaatında kullanılan teknoloji; istenilen şekil ve ebatlardaki havuzların, tüm fonksiyonları ile birlikte, en sağlam şekilde ve en kısa sürede inşa edilmesi prensibine dayanmaktadır.

Özellikle deprem bölgelerinde, dolgu toprak veya zemini hareketli olan bölgelerde beton havuzlar her zaman risklidir. Zira içerisinde tonlarca su bulunan beton havuzlar, en küçük bir yer hareketinde bile kolayca çatlayabilir ve havuzda oluşan kılcal bir çatlak bile tonlarca suyun çok kısa bir süre içerisinde kaybına yol açabilir.

LINER dediğimiz havuz iç kaplama malzemesi ise esnek yapısından dolayı zeminde DEPREM ve YER HAREKETLERİ nedeniyle oluşabilecek olan çatlaklara karşı son derece güvenlidir. Aynı zamanda liner, antibakteriyel özelliğe sahip olduğu için, havuz içinde yosunlaşma ve bakteri oluşumuna karşı beton havuzlara oranla Amerika ve Avrupa ülkelerinde daha yaygın olarak kullanılmakta ve tercih edilmektedir.

A.B.D.'nin ve dünyanın en büyük panel havuz üreticilerinden olan " FOX POOL " firması yukarıda sayılan tüm hususiyetleri ihtiva eden inşaat teknolojisine sahip en önemli firmaların başında gelir.

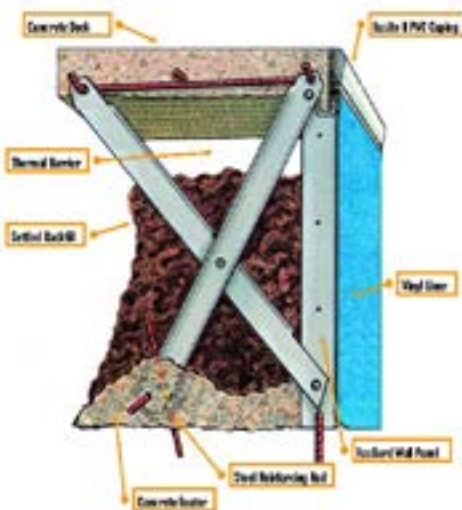

### foxpool X-Brace® Sistem Özellikleri

- Patentli Fox X-Brace destek ayakları 120 cm genişliğindeki havuz duvar panellerini destekler.
- X-Braces destek ayakları korozyona dayanımlı çelik vidalarla birbirine bağlanır.
- Çelik çubuklar ve "S" kancalar yere X - Brace destek ayaklarının sabitlenmesini sağlar.
- 25 cm kalınlığındaki C20-25 beton X-Braces destek ayaklarının dış kısmına dökülür. Böylelikle X-Braces destek ayakları kalıcı olarak zemine sabitlenmiş olur.
- Havuz bu şekilde dahi suyla doldurulabilecek dayanıklılığa erişir.
- X-braces destek ayaklarının dış üst kısmına arası doldurulduktan sonra 15 cm kalınlığında demir destekli C20-25 beton dökülür ve üst bağlamada sağlanmış olur.
- Artık ömür boyu garantili havuz duvarınız hazır.

## FOX havuzların beton ve diğer hazır havuz sistemlerine göre özellikleri ve avantajları



• Özel alaşımli çelikten yapılmış 14 gauge kalınlığındaki havuz yan duvarları 10 ayrı işleme tabi tutulurlar ve daha sonra üzerlerine 400 F ısı altında özel formüllü FOXGARD powder coating tatbik edilir. FOX havuz duvarları her türlü ısı, nem, su basıncı, korozyon ve diğer şartlara dayanıklı olup betondan çok daha sağlamdır.

• Havuz besleme elemanları, havuz yüzey emicileri (skimmer), sualtı aydınlatma üniteleri, otomatik robot bağlantıları ve havuz seviye regülatörleri için özel paneller mevcut olup, havuz içinde çok fonksiyonel bir uygulama olanağı sağlar.



• Havuz kenarlarında kullanılan özel coping ( korniş ) sistemi sayesinde havuzda ve çevresinde herhangi bir tadilat yapmadan KİŞLİK HAVUZ ÖRTÜSÜ veya ŞİŞME HAVUZ TAVANI (DOME montajı yapılmasını temin eder.



• FOX havuzlarda kullanılan ve havuz ölçüsünde olan liner yekpare olup havuz izolasyonunu % 100 temin eder. Ultraviyole' ye dayanıklı ve antibakteriyel özelliğe sahip olan liner, 3 boyutlu deseni sayesinde havuz içinde çok özenli bir şekilde seramik veya cam mozaik kaplanmış izlenimi verir ve estetik bir görünüm sağlar. Muhtelif desenlerde ve renklerde havuz liner'ları mevcuttur.

• FOX havuzların toplam inşaat süresi, hafriyatı müteakip 3 - 7 gündür. Klasik sistemde inşa edilen havuz mahallinde 1-2 ay sürekli kalan kum, çakıl, çimento, demir, moloz gibi malzemelerin kötü görünümü ve çevreyi bozan rahatsızlığı ile işçilerin verdiği huzursuzluk, FOX havuzlarda inşa süresinin kısa olması nedeniyle hemen hemen hiç yoktur.

• Beton havuzların taban ve duvarlarında yer sarsıntıları veya zamanla oturmalar yüzünden çatlaklar oluşabilir. Bu durum ne kadar iyi malzeme ve izolasyona sahip olursa olsun havuzun su kaçırmasına yol açar. Oysa FOX havuzlarda liner' ın yapısı nedeniyle böyle bir durum söz konusu değildir.



• FOX havuzların özel dizaynli iç eğimleri havuz tabanında ve yan duvarları arasındaki basıncı minimuma indirir. Bu durum havuzda daha rahat yüzmeyi temin eder ve daha önemlisi kış mevsiminde donma oluştuğu takdirde buzun genişlemesinden dolayı duvarların gerilip çatlamasını önler.

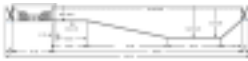

• FOX havuzlar asla birdenbire derinleşmez. Havuzların sığ ve derin kısımları arasında mevcut olan ve NSPI ( NATIONAL SPA AND POOL INSTITUTE ) tarafından yapılması zorunlu olan eğim nedeniyle yavaş yavaş derinleşir. Bunun nedeni havuzu kullanan kişilerin bir kalp spazmı veya başka bir sağlık sorunu ile karşılaştıkları takdirde yüzmeleri mümkün olmayacağından; bu eğim sayesinde ayakları yere bastıktan itibaren yukarıya ulaşabilmelerini temin etmek içindir.

• FOX havuzlarda diğer havuzlarda kullanılan PVC veya ABS düz borular yerine daha yüksek basınca dayanıklı özel FLEXIBLE BORU ' lar kullanılır. Havuzdaki ünitelerden havuz makine dairesine kadar istenilen mesafeye istenilen formasyonda ve tek parça halinde gidebilen hortumlar, dirsek, manşon ve gereksiz ek yerleri ile kesintiye uğramadığı için havuzda en uygun sirkülasyon, borularda hiçbir güç kaybı olmadan temin edilir.



• FOX havuzların tamamında havuzun derin kısmında kullanılan paslanmaz çelik merdivene ilaveten NSPI kuralları gereği havuza yürüyerek inilmesini temin eden ANKASTRE HAVUZ MERDİVENİ sistemi mevcuttur. Havuzun sığ kısmında yer alan bu özel merdiven sayesinde küçükler, yaşlılar ve fazla kilolu olan kişiler havuza çok rahat ve güvenli olarak inip çıkabilirler. Bu merdivenler kaymaz bir malzeme ile imal edilmiş olup havuz kenarındaki paslanmaz çelik tutunma kolları ile aynı zamanda çok estetik bir görünüm verirler.

• FOX havuzlarda, SU SEVİYE REGÜLATÖRÜ standart olarak uygulanmakta, KLORİNATÖR ile AKSESUAR KİTİ ve BAKIM TAKIMI standart olarak havuzla birlikte verilmektedir.

• FOX havuzlar değişik ebatlardaki panellerin kullanımı ile 35 ayrı model ve 107 ebat ile her zevke uygun şekil ve ölçüde havuza sahip olabileme imkanı verir. Ayrıca isteğe uygun dizayn ve ebat yapabileme olanağı mevcuttur.

• Amerikan FOX pool company, havuzlarının panel sistemini ihtiva eden ana yapısına ÖMÜR BOYU garanti veren dünyadaki tek havuz firmasıdır.



# Panel Havuz Sistemleri

## Opsiyonel Ekipmanlar:



• WATERFALL SPA (Şelaleli Masaj Ünitesi)



• BUDDY SEAT  
(İki kişinin oturarak masaj yapabileceği Hidromasaj Koltuğu)



• ÇİZGİSEL LED IŞIK BANDI  
(Fox havuzlarda kullanılan özel korniş sayesinde renk değiştirebilen çizgisel ışık bandı ve yine renk değiştirebilen dekoratif iç aydınlatma.)



• FOX DOME adı verilen ve havuzun kış aylarında kullanımını sağlayan üst kapama balonu.

- KIŞLIK HAVUZ ÖRTÜSÜ (İsteğe göre gerdirmeli veya kornişli)
- JİMNASTİK BARI (Havuzu kullanan kişilerin Su Jimnastiği ve Su Aerobiği yapmalarına olanak verir)
- OTOMATİK HAVUZ ROBOTU (Suyun itme gücü ile çalışır ve elektrige bağlı değildir)
- TUZ-KLOR jeneratörü (Sürekli olarak doğal dezenfeksiyon sağlar)
- OZON jeneratörü (Havuz kimyasallarının kullanımını minimuma düşürerek kimyasal konusunda maksimum tasarruf temin eden ve doğadaki en tabii dezenfektan olan OZON ile havuz dezenfeksiyonunu temin eder)

## FOX PANEL HAVUZ MODELLERİ ;

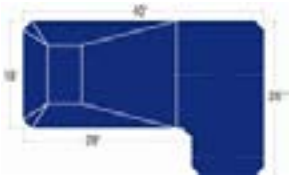

90 L



CRESCENT



GRECIAN



IONIC

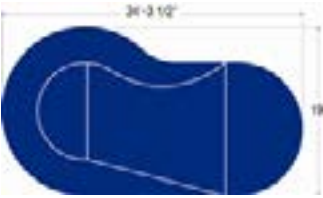

KIDNEY



LAZY-L

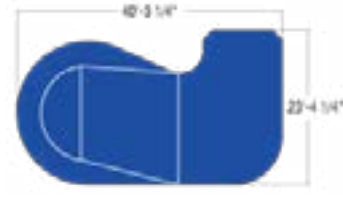

NIAGARA



OVAL



RECTANGLE



ROMAN



SPORT

## FOX PANEL HAVUZ YAPIM AŞAMALARI

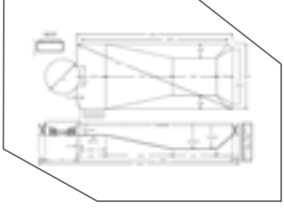

1- Ölçüm ve Projelendirme



2- Zemin Çalışması



3- Hafriyat



4- Panel Yerleşimi ve Alt Beton



5- Yan Dış Dolgu



6- Üst Beton ve Yürüme Yolu



7- Havuz İç Taban Yapımı



8- Yekpare Liner Kaplama



9- Havuzun Çalışır Halde Teslimi

## FOX LINER İÇ KAPLAMA MODELLERİ



MEC 12/01



MEC 12/02



MEC 12/03



MEC 12/04



MEC 12/06



MEC 12/07



MEC 12/09



MEC 12/10



MEC 12/12

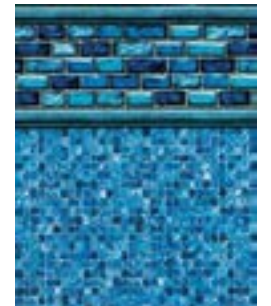

MEC 12/13



MEC 12/14



MEC 12/16



MEC 12/18



MEC 12/20

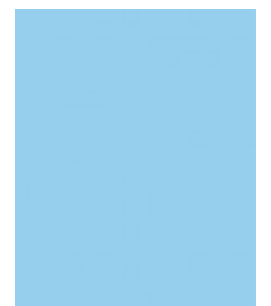

MEC 12/26



# Masaj Havuzları

## Passion® Masaj Havuzları

### THE RENEW



Model RENEW, küçük alanlar için tasarlanmış ideal bir SPA'dır. Bu 3 kişilik spa kullanıcılarına maximum comfor ve performans sağlar. Her jet spesifik olarak hidroterapi fonksiyonuyla vücutta maximum rahatlamayı ve terapiyi gerçekleştirir.



Ölçüler :	204 x 158 x 83 cm
Oturma kapasitesi :	2 kişi
Uzanma Kapasitesi :	1
Toplam JET adedi :	34
Su Kapasitesi :	850 L
Boş Ağırlık :	200 KG
İçerik :	Soft Air Masaj Sistemi
	Ozone Sistem
	Enerji Tasarruflu Filtrasyon Pompası
	Starbrite Interior Led Aydınlatma Sistemi
	Hybrid Isıtma Sistem

Ürün Kodu	Model	Kapasite	Ebat
RNW-204	Renew	2 +1 kişilik	204 x 158 x 83 cm

### REFRESH



Model REFRESH en popüler SPA tasarımlarından biridir. Oturma konfigürasyonu ve JET alanları fizik tedavi uzmanlarının önerilerine göre dizayn edilmiştir. Bu sebeple maximum terapötik etki ve comfor sağlar. Yumuşak kafa yastıkları, ayrıcalıklı LED aydınlatmalar ve akan kontür bütün Passion Spa'larda olduğu gibi güzellik, performans ve keyfi eşsiz tasarımlar sağlar.

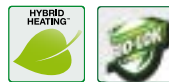

Ölçüler :	204 x 204 x 85 cm
Oturma kapasitesi :	4 kişi
Uzanma Kapasitesi :	1
Toplam JET adedi :	34
Su Kapasitesi :	1380 L
Boş Ağırlık :	250 KG
İçerik :	Soft Air Masaj Sistemi
	Ozone Sistemi
	Enerji Tasarruflu Filtrasyon Pompası
	Starbrite Interior Led Light System
	Hybrid Isıtma Sistemi

Ürün Kodu	Model	Kapasite	Ebat
RFS-204	Refresh	4 +1 kişilik	204 x 204 x 85 cm



# Passion® Masaj Havuzları

## RELAX



Model RELAX Spa, kullanıcılarına 2 tam boyutlu uzanma ve 3 kişilik oturma düzeni sağlar. Arkanıza yaslanın, rahatlayın ve çevrenizdekilerle sohbet ederken rahatlamanın keyfini yaşayın.

Ölçüler :	204 x 204 x 85 cm
Oturma kapasitesi :	3 kişi
Uzanma Kapasitesi :	2
Toplam JET adedi :	32
Su Kapasitesi :	1300 L
Boş Ağırlık :	275 KG
İçerik :	Soft Air Masaj Sistemi
	Ozone Sistem
	Enerji Tasarruflu Filtrasyon Pompası
	Starbrite Interior Led Aydınlatma Sistemi
	Hybrid Isıtma Sistem

Ürün Kodu	Model	Kapasite	Ebat
RLX-204	Relax	3 +2 kişilik	204 x 204 x 85 cm

## PLEASURE



Model PLEASURE büyük tecrübe ve ustalıkla, kullanıcılarına ömür boyu hizmet verebilmek için tüm detaylara dikkat edilerek dizayn edilmiştir. Bu orta büyüklükteki, tam özellikli SPA, programlanabilir kontrol ünitesi ve 56 adet yüksek performanslı JET'i sayesinde özel "Aqua Rolling Massage™" sistemiyle, total ve canlandırıcı bir masaj deneyimi sağlar. Standart Passion SPA serileri, soft masaj, StarBrite LED aydınlatma ve Aromaterapik sistemlerle gelirken, . Özel İmzalı Seri SPA'lar, MP3 müzik sistemi ve dahili hoparlör sistemleriyle beraber bir bütün olarak kullanıcılarına sunulurlar.

Ölçüler :	215 x 200 x 91 cm
Oturma kapasitesi :	4 kişi
Uzanma Kapasitesi :	1
Toplam JET adedi :	56
Su Kapasitesi :	1270 L
Boş Ağırlık :	320 KG
İçerik :	Aqua Rolling Massage™
	Soft Air Masaj Sistemi
	Synergy Water Maintenance Sistemi
	Enerji Tasarruflu Filtrasyon Pompası
	Starbrite Interior Led Aydınlatma Sistemi
	Audio System, IPOD Docking Station ile
	Wi-Fi Ready
	Hybrid Isıtıcı Sistemi™

Ürün Kodu	Model	Kapasite	Ebat
PLS-215	Pleasure	4 +1 kişilik	215 x 200 x 91 cm

# Masaj Havuzları

## Passion® Masaj Havuzları

### ADMIRE

Model ADMIRE değişik konfigürasyonlarla dolu özel tasarımı büyük ve geniş bir SPA modelidir. Derin ve geniş oturma bölümleri, geniş iç hacmi ve "Aqua Rolling Massage™" sistemli yüksek performanslı jetleri sayesinde kullanıcıya eşsiz bir masaj ve canlandırıcı bir terapi imkanı sunar. Özel "Everlast™" zemin destek sistemi sayesinde yapısal bütünlüğü sağlayarak maximum ısı korunumu ve enerji tasarrufu avantajlarından sadece bazılarıdır.



Ölçüler :	230 x 230 x 91 cm
Oturma kapasitesi :	5 kişi
Uzanma Kapasitesi :	1
Toplam JET adedi :	60
Su Kapasitesi :	1570 L
Boş Ağırlık :	380 KG
İçerik :	Aqua Rolling Massage™ Soft Air Masaj Sistemi Synergy Water Maintenance Sistemi Energy Tasarruflu Filtration Pump Starbrite Interior Led Light System Audio System with IPOD Docking Station Wi-Fi Ready Hybrid Heating™

Ürün Kodu	Model	Kapasite	Ebat
ADR-230	Admire	5 +1 kişilik	230 x 230 x 91 cm

### FELICITY

Exclusive koleksiyonun parçası olan Model FELICITY özel tasarımıyla kullanıcılarının gönlünde taht kurmaya aday özel bir SPA modelidir. 2 kişilik dalga oturağı, kullanıcılarına yanyana hem dalga havuzu hemde eşsiz bir masaj keyfini birlikte sunar. . Aqua Rolling Massage™, Wave Massage™ Waterfall Massage™ ve Intense Therapy Zone™ özellikleri bu inanılmaz SPA modelinde standart olarak kullanıcılarına sunulur. Aynı zamanda , Model FELICITY eşsiz bir ses sistemine, Synergy Water Maintenance Sistemine, ve özel Hybrid Heating™ ısıtma sistemine sahiptir. Bütün bu özellikleriyle FELICITY kullanıcılarına inanılmaz bir terapötik masaj ve eğlence keyfi yaşatır.



Ölçüler :	213 x 213 x 91 cm
Oturma kapasitesi :	4 kişi
Uzanma Kapasitesi :	1
Toplam JET adedi :	78
Su Kapasitesi :	1490 L
Boş Ağırlık :	390 KG
İçerik :	Aqua Rolling Massage™ Soft Air Massage System Synergy Water Maintenance System Energy Tasarruflu Filtras yon Pompası Starbrite Interior Led Aydınlatma Sistemi Wi-Fi Ready Hybrid Heating™

Ürün Kodu	Model	Kapasite	Ebat
FLC-213	Felicity	4 +1 kişilik	213 x 213 x 91 cm

# Passion® Sport Collection

## YÜZME BANDI & MASAJ HAVUZLARI

### AQUATIC 1

- **AQUATIC 1**, güçlü karşı akıntı sistemi pompaları sayesinde yüzüş keyfide yaşayabileceğiniz 3 kişilik rahat oturma kapasitesi olan ideal bir masaj, rahatlama ve spor havuzudur.
- Bütün Passion Masaj Havuzları havuz içi ve dışı aydınlatmasını sağlayan LED aydınlatma armatürleriyle beraber sunulmaktadır.



Ölçüler :	400 x 228 x 126 cm
Oturma kapasitesi :	3 kişi
Uzanma Kapasitesi :	1
Toplam JET adedi :	39
Turbo Swim Jets :	4
Su Kapasitesi :	7500 L
Boş Ağırlık :	1200 KG
İçerik :	Synergy Su Şartlandırma Sistemi
	Enerji Tasarruflu Filtrasyon Pompası
	Starbrite LED İç Aydınlatma Sistemi
	Wi-Fi Ready
	Hybrid Heating™ Isıtma Sistemi

Ürün Kodu	Model	Kapasite	Ebat	Karşı Akıntı
AQT-400	Aquatic 1	3 +1 kişilik	400 x 228 x 126 cm	Dahil

### AQUATIC 2

- **AQUATIC 2**, özel giriş merdivenleri, masaj ve uzun mesafe yüzüş keyfini içinde barındıran dikkatle dizayn edilmiş özel bir spor masaj havuzudur.
- Derin ve geniş oturma alanları sayesinde ideal bir masaj ve güçlü karşı akıntı sistemi sayesinde rahat bir yüzüş konforu sağlar.



Ölçüler :	600 x 228 x 126 cm
Oturma kapasitesi :	2 kişi
Toplam JET adedi :	34
Turbo Swim Jets :	4
Su Kapasitesi :	12500 L
Boş Ağırlık :	1400 KG
İçerik :	Synergy Su Şartlandırma Sistemi
	Enerji Tasarruflu Filtrasyon Pompası
	Starbrite LED İç Aydınlatma Sistemi
	Wi-Fi Ready
	Hybrid Heating™ Isıtma Sistemi

Ürün Kodu	Model	Kapasite	Ebat	Karşı Akıntı
AQT-600	Aquatic 2	2 kişilik	600 x 228 x 126 cm	Dahil



# Masaj Havuzları

## Hot-Spring® Masaj Havuzları

### JETSETTER - NXT

Jetsetter masaj havuzu iki veya üç kişi için mükemmel bir seçim. Uzunma bölümünde sırt masaj için Moto-Massage® DX, omuzlar ve boyun için Precision® ve ayrıca ayaklar için jetStream® jetler mevcuttur.



Oturma kapasitesi :	3 kişi
Ölçüler :	213 x 165 x 84 (h) cm
Su kapasitesi :	852 lt
Ağırlık :	217 kg (boş), 1307 kg (dolu)
İç kabuk rengi :	Alpine white, Creme, Ice Gray, Tuscan Sun veya Desert
Dış kaplama :	Teak, Mocha veya Gray
Jetler-22: (paslanmaz çelik aynalı)	1 Moto-Massage DX jet (2) 1 JetStream Jet 2 Rotary Hydromassage je 1 Directional Hydromassage je 4 HydroStream jet 12 Directional Precision jet
Jet pompası :	Wavemaster 9000 2,5 HP
Filtrasyon pompası :	Silenflo 5000
Filtre alanı :	18 m <sup>2</sup> , %100 by-pass yok.
Ozon jeneratörü :	FreshWater® III Corona Discharge
Isıtma :	No-Fault®, 1500W
Aydınlatma :	Luminescence® four-zone multi-color
Kontrol sistemi :	LCD ekran, IQ 2020, 230V/16A

### PRODIGY

Prodigy geniş beş kişilik bir modeldir. Beş oturma yerinde değişik jet konfigürasyonları mevcuttur. Bütün sırtı kapsayan Precision jetler (10 adet) ile etkili sırt masajı ve JetStream ile güçlü ve canlandırıcı alt sırt masajı Prodigy'nin en belirgin hidromasaj sistemleridir.



Oturma kapasitesi :	5 kişi
Ölçüler :	201 x 213 x 74 (h) cm
Su kapasitesi :	1.230 lt
Ağırlık :	293 kg (boş), 1919 kg (dolu)
İç kabuk rengi :	Alpine white, Creme, Ice Gray, Tuscan Sun veya Desert
Dış kaplama :	Teak, Mocha veya Gray
Jetler -22: (paslanmaz çelik aynalı)	1 Moto-Massage DX jet (2) 2 SoothingStream jet 2 JetStream jet 2 Rotary Hydromassage jet 1 Directional Hydromassage jet 10 HydroStream jet 4 Directional Precision jet
Jet pompası :	Wavemaster 9000 2,5 HP
Filtrasyon pompası :	Silenflo 5000
Filtre alanı :	18 m <sup>2</sup> , %100 by-pass yok.
Ozon jeneratörü :	FreshWater® III Corona Discharge
Isıtma :	No-Fault®, 1500W
Aydınlatma :	Luminescence® four-zone multi-color
Kontrol sistemi :	LCD ekran, IQ 2020, 230V/16A

# Hot-Spring® Masaj Havuzları

## SOVEREIGN

Sovereign beş kişinin içinde oldukça rahat oturabileceği çağdaş bir tasarıma sahiptir. Ekstra uzun yatma ve rahat oturma bölümleri, geniş jet çeşitliliği benzersiz spa deneyimi sunar.



Oturma kapasitesi :	6 kişi
Ölçüler :	203 x 236 x 84 (h) cm
Su kapasitesi :	1.344 lt
Ağırlık :	337 kg (boş), 2157 kg (dolu)
İç kabuk rengi :	Alpine white, Creme, Ice Gray, Tuscan Sun veya Desert
Dış kaplama :	Teak, Mocha veya Gray
Jetler-28: (paslanmaz çelik aynalı)	1 Moto-Massage DX jet (2) 2 JetStream jet 2 Rotary Hydromassage jet 5 Directional Hydromassage jet 18 Directional Precision jet
Jet pompası :	Wavemaster 9000 2,5 HP
Filtrasyon pompası :	Silenflo 5000
Filtre alanı :	18 m <sup>2</sup> , %100 by-pass yok.
Ozon jeneratörü :	FreshWater® III Corona Discharge
Isıtma :	No-Fault®, 1500W
Aydınlatma :	Luminescence® four-zone multi-color
Kontrol sistemi :	LCD ekran, IQ 2020, 230V/16A

## ARIA

Aria beş kişinin rahatça sığabileceği oldukça geniş bir modeldir. Çok sayıda değişik fonksiyonlara sahip jetleri ile benzersiz bir spa deneyimi sunar.



Oturma kapasitesi :	5 kişi
Ölçüler :	220 x 220 x 91 (h) cm
Su kapasitesi :	1.382 lt
Ağırlık :	371 kg (boş), 2150 kg (dolu)
İç kabuk rengi :	Alpine white, Creme, Ice Gray, Tuscan Sun veya Desert
Dış kaplama :	Teak, Mocha veya Gray
Jetler -35:	1 Moto-Massage DX jet (2) 2 SoothingStream jet 2 JetStream jet 2 Rotary Hydromassage jet 5 Directional Hydromassage jet 4 HidroStream jet 18 Directional Precision jet
Jet pompası I :	Wavemaster 9000 2,50 HP
Jet pompası II :	Wavemaster 8200 2,0 HP
Filtrasyon pompası :	Silenflo 5000
Filtre alanı :	18 m <sup>2</sup> , %100 by-pass yok.
Ozon jeneratörü :	FreshWater® III Corona Discharge
Isıtma :	No-Fault®, 1500W
Aydınlatma :	Luminescence® four-zone multi-color
Kontrol sistemi :	LCD ekran, IQ 2020, 230V/16A

# Masaj Havuzları

## Hot-Spring® Masaj Havuzları

### VANGUARD

Konforlu oturma sistemi ile sırt, omuz ve boyun masajı için Moto-Massage ve Moto-Massage DX jetler Vanguard'ın en önemli özellikleridir.



Oturma kapasitesi :	6 kişi
Ölçüler :	221 x 221 x 91 (h) cm
Su kapasitesi :	1.514 lt
Ağırlık :	371 kg (boş), 2359 kg (dolu)
İç kabuk rengi :	Alpine white, Creme, Ice Gray, Tuscan Sun veya Desert
Dış kaplama :	Teak, Mocha veya Gray
Jetler -38: (paslanmaz çelik aynalı)	2 Moto-Massage DX jet (2) 2 SoothingStream jet 2 Footstream jet 2 Rotary Hydromassage jet 1 Directional Hydromassage jet 4 HydroStream jet 23 Directional Precision jet
Jet pompası I :	Wavemaster 8000 2,0 HP
Jet pompası II :	Wavemaster 8200 2,0 HP
Filtrasyon pompası :	Silenflo 5000
Filtre alanı :	30 m <sup>2</sup> , %100 by-pass yok.
Ozon jeneratörü :	FreshWater® III Corona Discharge
Isıtma :	No-Fault®, 1500W
Aydınlatma :	Luminescence® four-zone multi-color
Kontrol sistemi :	LCD ekran, IQ 2020, 230V/16A

### ENVOY

Envoy MOTO-MASSAGE DX dahil olmak üzere toplam 43 jete sahiptir. Uzanma ve geri yaslanmalı özel oturma bölümü belirgin özelliğidir.



Oturma kapasitesi :	5 kişi
Ölçüler :	236 x 231 x 97 (h) cm
Su kapasitesi :	1.703 lt
Ağırlık :	430 kg (boş), 2530 kg (dolu)
İç kabuk rengi :	Alpine white, Creme, Ice Gray, Tuscan Sun veya Desert
Dış kaplama :	Teak, Mocha veya Gray
Jetler -35:	1 Moto-Massage DX jet (2) 2 SoothingStream jet 3 JetStream jet 2 Rotary Hydromassage jet 3 Directional Hydromassage jet 10 HydroStream jet 2 Rotary Precision jet 19 Directional Precision jet
Jet pompası I :	Wavemaster 9000 2,5 HP
Jet pompası II :	Wavemaster 9200 2,5 HP
Filtrasyon pompası :	Silenflo 5000
Filtre alanı :	18 m <sup>2</sup> , %100 by-pass yok.
Ozon jeneratörü :	FreshWater® III Corona Discharge
Isıtma :	No-Fault®, 1500W
Aydınlatma :	Luminescence® four-zone multi-color
Kontrol sistemi :	LCD ekran, IQ 2020, 230V/16A



# Hot-Spring® Masaj Havuzları

## GRANDEE

Grandeer geniş iç hacmi ile yedi kişinin rahatça oturabileceği bir alan sağlar. İki köşesinde yeni tasarım MOTO DX sırt masajına sahiptir.



Oturma kapasitesi :	7 kişi
Ölçüler :	254 x 231 x 97 (h) cm
Su kapasitesi :	1.893 lt
Ağırlık :	480 kg (boş), 2928 kg (dolu)
İç kabuk rengi :	Alpine white, Creme, Ice Gray, Tuscan Sun veya Desert
Dış kaplama :	Teak, Mocha veya Gray
Jetler -43:	2 Moto-Massage DX jet (2) 2 SoothingStream jet 3 JetStream jet 2 Rotary Hydromassage jet 2 Directional Hydromassage jet 30 Directional Precision jet
Jet pompası I :	Wavemaster 9000 2,5 HP
Jet pompası II :	Wavemaster 9200 2,5 HP
Filtrasyon pompası :	Silenflo 5000
Filtre alanı :	30,2 m <sup>2</sup> , %100 by-pass yok.
Ozon jeneratörü :	FreshWater® III Corona Discharge
Isıtma :	No-Fault®, 1500W
Aydınlatma :	Luminescence® four-zone multi-color
Kontrol sistemi :	LCD ekran, IQ 2020, 230V/16A

## GRANDEE - NXT

Grandeer geniş iç hacmi ile yedi kişinin rahatça oturabileceği bir alan sağlar. İki köşesinde yeni tasarım MOTO DX sırt masajına sahiptir.



Oturma kapasitesi :	7 kişi
Ölçüler :	254 x 231 x 97 (h) cm
Su kapasitesi :	1.893 lt
Ağırlık :	480 kg (boş), 2928 kg (dolu)
İç kabuk rengi :	Alpine white, Creme, Ice Gray, Tuscan Sun veya Desert
Dış kaplama :	Teak, Mocha veya Gray
Jetler -43:	2 Moto-Massage DX jet (2) 2 SoothingStream jet 3 JetStream jet 2 Rotary Hydromassage jet 2 Directional Hydromassage jet 30 Directional Precision jet
Jet pompası I :	Wavemaster 9000 2,5 HP
Jet pompası II :	Wavemaster 9200 2,5 HP
Filtrasyon pompası :	Silenflo 5000
Filtre alanı :	30 m <sup>2</sup> , %100 by-pass yok.
Ozon jeneratörü :	FreshWater® III Corona Discharge
Isıtma :	No-Fault®, 1500W
Aydınlatma :	Luminescence® four-zone multi-color
Kontrol sistemi :	LCD ekran, IQ 2020, 230V/16A

# Masaj Havuzları

## RivieraPool® Masaj Havuzları

### AVALO 275

RivieraPool dıştan poliüretan köpük ile ısı izolasyonu yapılmış cam elyaf takviyeli vakum ile şekillendirilmiş sihi akrilik gövdeli üstten taşmalı masaj havuzu. Ayarlanabilir taşıyıcı ayakları ile birlikte.



Oturma kapasitesi :	5 kişi
Ölçüler :	275 x 235 x 104 (h) cm
Su derinliği :	80 cm
Su hacmi :	2030 lt
Ağırlık boş :	180 kg
Renk :	Beyaz
Jetler :	2 Oturma bankı taban hava seti : 6 SuperJet : 10+2 MicroJet : 1 Multi MasterJet : 4 MultiJet : 4 HydroJet : 2 Hava ayar tapası
Aydınlatma :	1 Vitalight Spa LED 5W-12V 3000°K
Bağlantılar :	2 x D.50 ve 2 x D.20 Hava hattı : 2 x D.63 Besi hattı : 4 x D.110 Taşma hattı : 3 x D.50 Jet basma hattı : 3 x D.50 Jet emme hattı

### RELAXO 255

RivieraPool dıştan poliüretan köpük ile ısı izolasyonu yapılmış cam elyaf takviyeli vakum ile şekillendirilmiş sihi akrilik gövdeli üstten taşmalı masaj havuzu. Ayarlanabilir taşıyıcı ayakları ile birlikte.



Oturma kapasitesi :	5 kişi
Ölçüler :	255 x 255 x 104 (h) cm
Su derinliği :	80 cm
Su hacmi :	1600 lt
Ağırlık boş :	170 kg
Renk :	Beyaz
Jetler :	2 Oturma bankı taban hava seti : 10+4 MicroJet : 1 Multi MasterJet : 2 MultiJet : 2 Turbo Jet : 1 Taban Jeti : 2 Hava ayar tapası
Aydınlatma :	1 Vitalight Spa LED 5W-12V 3000°K
Bağlantılar :	2 x D.50 ve 2 x D.20 Hava hattı : 1 x D.63 Besi hattı : 2 x D.125 Taşma hattı : 3 x D.50 Jet basma hattı : 3 x D.50 Jet emme hattı

# RivieraPool® Masaj Havuzları

## OCTAGON PUBLIC 255/285

RivieraPool dıştan poliüretan köpük ile ısı izolasyonu yapılmış cam elyaf takviyeli vakum ile şekillendirilmiş sıhhi akrilik gövdeli üstten taşmalı masaj havuzu. Ayarlanabilir taşıyıcı ayakları ile birlikte. Ø255 cm ve Ø285 cm olmak üzere iki ayrı modeli vardır.



Oturma kapasitesi	
<b>Model 255 :</b>	4 kişi
<b>Model 285 :</b>	5 kişi
Ölçüler	
<b>Model 255 :</b>	Ø253 x 253 x 100 (h) cm
<b>Model 285 :</b>	Ø285 x 285 x 100 (h) cm
Su derinliği :	85 cm
Ağırlık boş	
<b>Model 255 :</b>	170 kg
<b>Model 285 :</b>	215 kg
Renk :	Beyaz
Jetler	
<b>Model 255 :</b>	2 x 4 Freedom jet
	: Tabanda ve oturma yerinde 70 adet hava nozulu
<b>Model 285 :</b>	2 x 5 Freedom jet
	: Tabanda ve oturma yerinde 70 adet hava nozulu
Aydınlatma :	2 x Vitalight Spa LED 5W-12V 3000°K
Bağlantılar:	1 x D.63 Hava hattı
	: 1 x D.63 Besi hattı
	: 1 x D.110 Taşma hattı
	: 2 x D.50 Jet basma hattı
	: 1 x D.63 Jet emme hattı

## OCTAGON PUBLIC 355 L/K

RivieraPool dıştan poliüretan köpük ile ısı izolasyonu yapılmış cam elyaf takviyeli vakum ile şekillendirilmiş sıhhi akrilik gövdeli üstten taşmalı masaj havuzu. Ayarlanabilir taşıyıcı ayakları ile birlikte. Ø255 cm ve Ø285 cm olmak üzere iki ayrı modeli vardır.



Oturma kapasitesi :	6 kişi
Ölçüler :	Ø353 x 253 x 100 (h) cm
Su derinliği :	85 cm
Ağırlık boş :	350 kg
Renk :	Beyaz
Jetler :	2 x 6 Freedom jet
	: Tabanda ve oturma yerinde 70 adet hava nozulu
Aydınlatma :	2 x Vitalight Spa LED 5W-12V 3000°K
Bağlantılar :	1 x D.63 Hava hattı
	: 1 x D.63 Besi hattı
	: 2 x D.110 Taşma hattı
	: 2 x D.50 Jet basma hattı
	: 1 x D.63 Jet emme hattı